

Показатель  
 $U_D$  до  
**0,47**  
Вт/(м<sup>2</sup>·К)



Серийно для  
входных дверей  
ThermoCarbon и  
ThermoSafe



# Входные двери

ThermoCarbon, ThermoSafe, Thermo65, TopComfort

**HÖRMANN**



KIEHLMANN

4	Аргументы в пользу Hörmann
10	Качество марки Hörmann
12	Обзор продукции
14	Средства безопасности
16	ThermoCarbon
28	ThermoSafe
54	Thermo65
66	TopComfort
72	Специальное оснащение
86	Варианты замков дверей ThermoCarbon / ThermoSafe
90	Ассортимент продукции Hörmann

В силу технических причин, связанных с полиграфией, возможны отклонения от изображенных на рисунках цветов и внешнего вида поверхности дверей.

Не все изображенные и описанные в данном каталоге изделия, а также детали оснащения являются серийными, некоторые из них представляют собой специальное оснащение, в зависимости от варианта оснащения. Конкретное оснащение двери Вы можете узнать у партнера компании Hörmann, ссылаясь на действующий прейскурант цен.

Описания и изображения, данные об объеме поставки, оснащение и цвет соответствуют дате сдачи в печать.  
Ошибки и изменения не исключены.

Авторские права защищены. Перепечатка, даже части материала, только с нашего разрешения.

◀ **ThermoCarbon с мотивом 305** предпочтительного цвета Hörmann CH 703 цвета антрацита, со структурой, алюминиевая вставка предпочтительного цвета белого алюминия RAL 9006, с шелковистым блеском, ручка под нержавеющую сталь, углубление в дверном полотне в цвет двери, элементы остекления, обеспеченные заказчиком

«Доброе имя нужно заработать».

Август Хёрманн

Абсолютно в духе основателя фирмы Вы получаете превосходное качество марки Hörmann с богатым «ноу-хау». Ведь, оглядываясь на свой 80-летний опыт в качестве специалиста в области строительных элементов, семейное предприятие Hörmann с самого начала осознает себя Вашим партнером в сфере строительства и модернизации. Неспроста Hörmann считается самым успешным производителем входных дверей в Европе. Поэтому, покупая входные двери Hörmann, Вы можете быть уверены – Вы делаете правильный выбор.



## 1 Качественные изделия из Германии

Конструкция входных дверей компании Hörmann разрабатывается и производится на собственных заводах. Высококвалифицированные сотрудники интенсивно работают не только над созданием новых изделий, но и над модернизацией и совершенствованием выпускаемой продукции вплоть до мельчайших деталей. Результатом этой работы являются патенты и лидирующее положение на рынке. Длительные испытания изделий в реальных условиях **гарантируют безупречное качество серийной продукции Hörmann.**

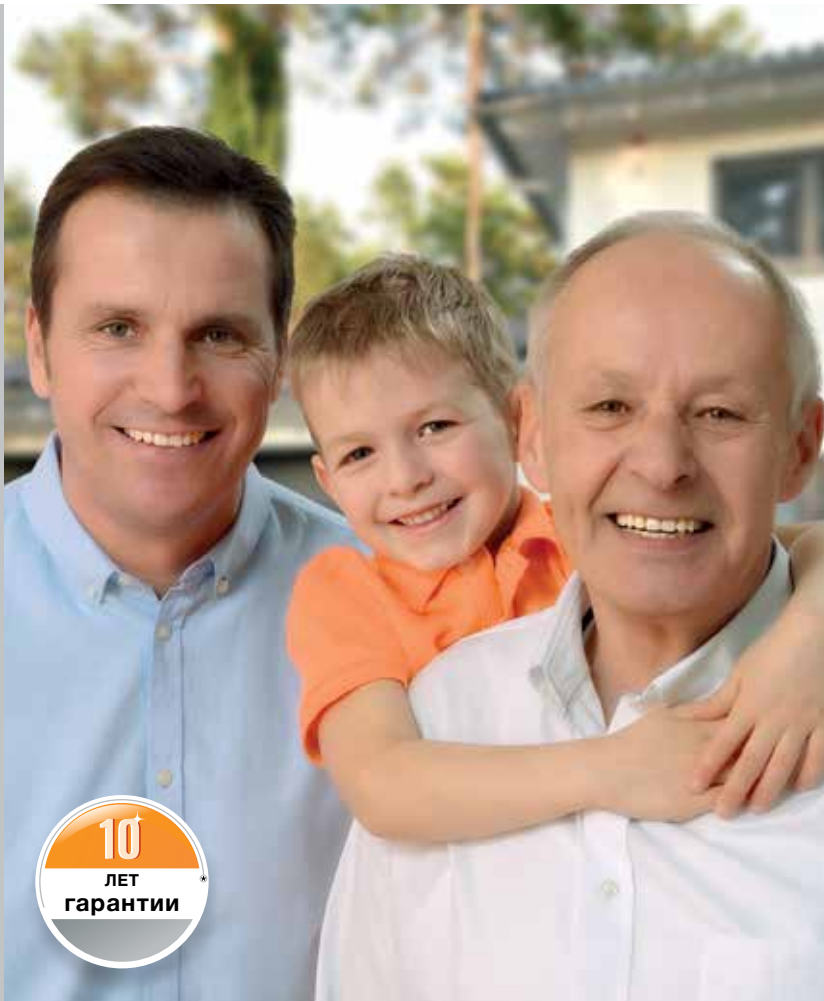

## 2 Входные двери на долгие годы

Мы убеждены в нашей продукции и в нашем бескомпромиссном обеспечении качества. Поэтому компания Hörmann **предоставляет гарантию\*** на 5 лет на входные двери **Thermo65** и на 10 лет\* на входные двери **ThermoCarbon, ThermoSafe** и **TopComfort**.

\* Подробные условия гарантии Вы найдете на сайте: [www.hoermann.com](http://www.hoermann.com)



## 3 Думая о будущем

Компания Hörmann подает хороший пример. Предприятие **на 100%** покрывает свое потребление энергии **из экологически чистой электроэнергии**. Вместе с этим, за счет введения «умной» и сертифицированной системы управления энергией ежегодно экономятся тонны CO<sub>2</sub>. И не в последнюю очередь компания Hörmann предлагает изделия для экологического строительства. Узнайте больше об экологической деятельности компании Hörmann в проспекте «Hörmann и экология».



Вид снаружи



Вид изнутри

## 4 Дверное полотно без видимого профиля створки

Эксклюзивный и элегантный прием готовят Вам входные двери ThermoCarbon, ThermoSafe и Thermo65. Красивое дверное полотно, **сплошное с внешней и внутренней стороны**, с расположенным внутри профилем створки отвечает самым взыскательным требованиям к оформлению. Внешний вид изнутри идеально сочетается с межкомнатными дверьми и производит особенно благородное впечатление благодаря скрытым петлям, которые входят в серийное оснащение дверей ThermoCarbon или поставляются как опция для входных дверей ThermoSafe.



Вид снаружи входных дверей с видимым профилем створки других производителей



Вид изнутри входных дверей с видимым профилем створки и штапиками для остекления других производителей

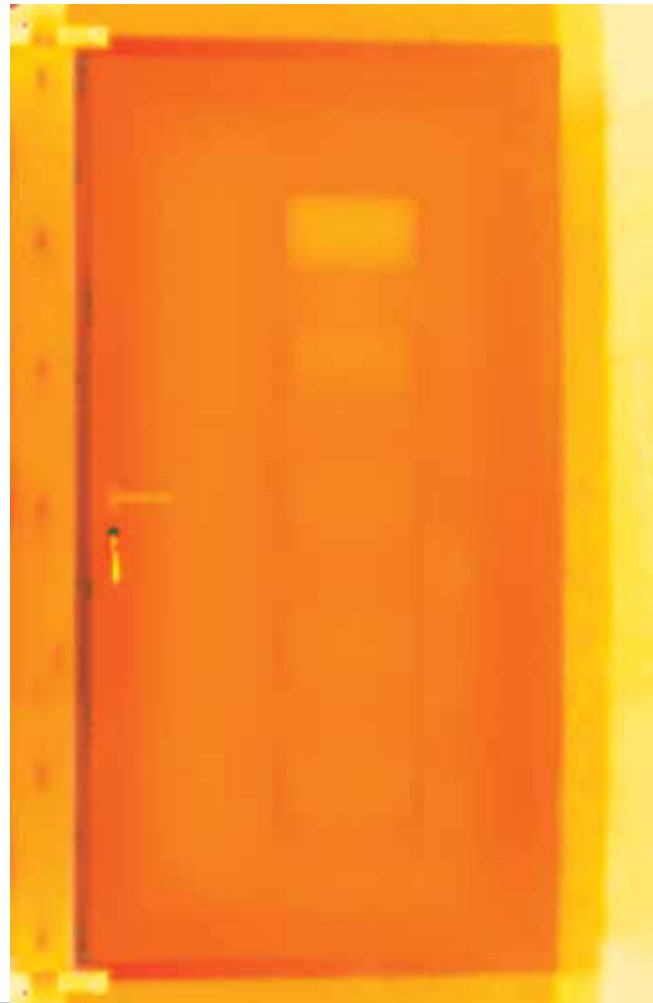

## 5 Превосходная теплоизоляция

Алюминиевые входные двери ThermoCarbon с показателем  $U_D$  примерно до  $0,47 \text{ Вт}/(\text{м}^2 \cdot \text{К})^*$

Наши входные двери представляют собой новое поколение входных дверей с высокой степенью изоляции. Благодаря показателю  $U_D$  примерно до  $0,87 \text{ Вт}/(\text{м}^2 \cdot \text{К})$  двери Thermo65 достигают очень высокой теплоизоляции. Входные двери ThermoSafe также впечатляют своими показателями  $U_D$ , достигающими  $0,87 \text{ Вт}/(\text{м}^2 \cdot \text{К})$ . Обе дверные системы выполняют все требования Постановления об экономии энергии.

### Чемпионами по теплоизоляции

определенно являются наши входные двери ThermoCarbon: благодаря своим исключительным показателям  $U_D$ , достигающим  $0,47 \text{ Вт}/(\text{м}^2 \cdot \text{К})$ , они сертифицированы институтом IFT Rosenheim как пригодные для энергосберегающих домов.



Только у Hörmann

Остекление без утечки тепла

Дверное полотно на входных дверях ThermoSafe и ThermoCarbon с остеклением заполняется пеноматериалом теперь вместе с остеклением. **Запатентованное решение означает, что теплоизоляция становится еще лучше благодаря тому**, что пена оптимально связывается с остеклением без возникновения мест утечки тепла.

\* В зависимости от размера двери. Указанные показатели действительны для RAM  $1250 \times 2200 \text{ мм}$



## 6 Противовзломное оснащение

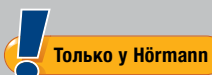

Противовзломное оснащение класса RC 4 для входных дверей ThermoCarbon

В вопросе безопасности наши входные двери задают новые стандарты. **Все входные двери ThermoSafe и ThermoCarbon серийно имеют класс защиты от взлома RC 3.** Входные двери ThermoCarbon с опциональным противовзломным оснащением RC 4 **обладают наилучшей защитой от взлома.** Входные двери Thermo65 и TopComfort можно в качестве опции заказать с оснащением класса RC 2.

## 7 Безопасное остекление

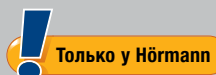

Серийно с многослойным безопасным стеклом с внутренней и внешней стороны

Входные двери Hörmann отвечают самым взыскательным требованиям в вопросах защиты от взлома и несчастных случаев. Многослойное безопасное стекло (VSG) с внешней и внутренней стороны изоляционного остекления обеспечивает **максимум безопасности.** Если стекло будет разбито, то его осколки не разлетятся, а останутся зафиксированными на внутренней пленке, так что опасность пораниться ими практически исключена. Кроме этого, многослойное безопасное стекло VSG обладает более высокой защитой от взлома, поскольку пробить и просунуть внутрь руку очень сложно.





## 8 Комфорт и помощь при открывании

Инновационная техника, которая впечатляет и обещает еще больше комфорта: привод ESturn от Hörmann автоматически открывает Ваши входные двери ThermoSafe и ThermoCarbon. Этот привод легко управляется при помощи пультов ДУ или выключателей ДУ BiSecur от Hörmann. При помощи приложения BiSecur App можно в любое время, находясь в любой точке мира, осуществлять контроль за положением двери. Привод ESturn также **идеально подходит для безбарьерного строительства**. Более подробную информацию Вы найдете на стр. 89.

## 9 Входные двери высотой до потолка

Входные двери ThermoSafe и ThermoCarbon в исполнении XXL делают возможным **масштабное оформление входа в дом** и обеспечивают еще больше удобства. Мотивы ThermoSafe поставляются высотой до 2500 мм, а мотивы ThermoCarbon даже до 3000 мм.

## Домашняя атмосфера начинается с входной двери

Чувствовать себя комфортно мы можем во многих местах и совершенно по-разному. В городе или в деревне, на природе или в гостях у хороших друзей. Но есть такое совершенно неповторимое и несравнимое чувство, которое каждый человек ощущает абсолютно по-своему. Оно «включается» именно в тот момент, когда открываешь входную дверь в свой дом и чувствуешь: «Я дома»!

Входная дверь Hörmann вносит свой вклад в то, что определяет чувство дома: она создает чувство комфорта, защищённости, безопасности. Ознакомьтесь без спешки с нашим широким ассортиментом – и Вы непременно найдете такую входную дверь Hörmann, которая будет соответствовать Вашим ожиданиям и архитектуре Вашего дома.





## Какая дверь соответствует Вашим желаниям?

Откройте для себя четыре исполнения входных дверей от лидера на европейском рынке. Каждое из них будет по-своему соответствовать Вашим индивидуальным требованиям к хорошей входной двери. И все же, все они схожи в одном: настоящее качество Hörmann!

Входные двери из алюминия / стали во многом превосходят двери из пластмассы или дерева. Преимущества:

- эффективная теплоизоляция
- высокая степень защиты
- высокая степень звукоизоляции
- высокая устойчивость
- нет необходимости в подкрашивании

Алюминиевые / стальные двери выглядят как новые даже спустя годы и, кроме того, предоставляют огромный выбор технического оснащения и дизайна.



ThermoCarbon

Показатель  $U_D$   
примерно до  
 $0,47 \text{ Вт}/(\text{м}^2 \cdot \text{К})^*$

Проверено Институтом IFT Rosenheim

Высший класс:  
ThermoCarbon



Наш чемпион по теплоизоляции и отличник по безопасности среди алюминиевых входных дверей блистает своими показателями  $U_D$ , достигающими  $0,47 \text{ Вт}/(\text{м}^2 \cdot \text{К})$ , подкупает первоклассным **серийным оснащением для защиты от взлома класса RC 3** с 9-точечным запирающим устройством и восхищает своим высокотехнологичным профилем створки из гибридного материала с карбоновым стекловолокном. Убедитесь в исключительности входных дверей ThermoCarbon на станциях этого проспекта, см. начиная со стр. 16.

\* В зависимости от размера двери. Указанные показатели действительны для RAM 1250 × 2200 мм

\*\* В зависимости от размера двери. Указанные показатели действительны для RAM 1230 × 2180 мм

\*\*\*В зависимости от размера двери. Указанные показатели со специальным теплоизоляционным оснащением действительны для RAM 1230 × 2180 мм



ThermoSafe

Показатель  $U_D$   
примерно до  
 $0,87 \text{ Вт}/(\text{м}^2 \cdot \text{К})^{**}$

Проверено Институтом IFT Rosenheim



Thermo65

Показатель  $U_D$   
примерно до  
 $0,87 \text{ Вт}/(\text{м}^2 \cdot \text{К})^{**}$

Проверено Институтом IFT Rosenheim



TopComfort

Показатель  $U_D$   
примерно до  
 $1,3 \text{ Вт}/(\text{м}^2 \cdot \text{К})^{***}$

Проверено Институтом IFT Rosenheim

Высший класс:  
ThermoSafe



Особенно высокий уровень теплоизоляции благодаря алюминиевой дверной раме с термическим разделением, толщиной 80 мм, **серийно с оснащением для защиты от взлома класса RC 3** со сверхнадежным замком с 5-кратным запирающим и более чем 70 мотивов на выбор – это лишь некоторые убедительные особенности входной двери ThermoSafe. Подробности и Ваш любимый мотив Вы найдете на стр. 28.

Средний класс:  
Thermo65

Входная дверь Thermo65 со стальным дверным полотном и алюминиевой коробкой обеспечивает хорошие теплоизоляционные показатели и **высокую степень защиты от взлома** благодаря замку с 5-точечным запирающим. И не в последнюю очередь дверь Thermo65 подкупает отличным соотношением цены и качества. Более подробную информацию о двери Thermo65, а также все мотивы и возможности оснащения Вы найдете на стр. 54.

Комфорт-класс:  
TopComfort

Вы мечтаете о **прихожей, наполненной светом**, с остекленной входной дверью, которая обеспечит хорошую теплоизоляцию и безопасность? В таком случае, входная дверь TopComfort именно то, что нужно. Вы можете выбрать своего фаворита из 9 вариантов остекления серии Design или множества вариантов серии Ornament. Более подробную информацию о TopComfort Вы найдете, начиная со стр. 66.



# Мы защитим Вас от непрошенных гостей

В последнее время число квартирных краж со взломом значительно возросло. Тем важнее позаботиться о том, чтобы Ваша входная дверь была оснащена в соответствии с высокими стандартами безопасности. Ведь, как правило, если взломщику не удастся взломать дверь в течение 3 – 5 минут, он оставляет свои попытки. По этой причине примерно половина попыток взлома срывается, если входная дверь имеет специальную защиту от взлома.

## Серийно для всех входных дверей ThermoCarbon и ThermoSafe, опционально – для боковых элементов и окон верхнего света

Описание преступника согласно стандарту DIN EN 1627:

Преступник пытается взломать запертую дверь с помощью двух отверток, клещей, клиньев и лома, а также простого сверлильного инструмента.

Длительность сопротивления: 5 минут



0:05

## Опционально для всех входных дверей Thermo65 и TopComfort, боковых элементов и окон верхнего света

Описание преступника согласно стандарту DIN EN 1627:

Случайный преступник пытается взломать запертую дверь с помощью отвертки, клещей, клиньев.

Длительность сопротивления: 3 минуты



0:03

## Опционально для всех входных дверей ThermoCarbon

Описание преступника согласно стандарту DIN EN 1627:

Опытный преступник помимо отверток, клещей, клиньев, лома и простого сверлильного инструмента использует также дополнительно пильный и ударный инструмент, такой как топор, молоток и долото, а также аккумуляторную дрель.

Длительность сопротивления: 10 минут



0:10





## Чемпион по теплоизоляции и отличник по безопасности

Нашим стимулом было создание такой конструкции входной двери, которая превосходила бы Ваши требования к безопасности, теплоизоляции, техническому оснащению и дизайну. Именно это удалось нам воплотить в двери премиум-класса ThermoCarbon. Благодаря показателям  $U_D$  примерно до  $0,47 \text{ Вт}/(\text{м}^2 \cdot \text{К})$  дверь ThermoCarbon заслуженно занимает место чемпиона по теплоизоляции, а в исполнении с оснащением RC 4 (опция) становится еще и лучшей по безопасности среди алюминиевых входных дверей. Благодаря высокотехнологичному профилю створки из гибридного материала с карбоновым стекловолокном наша входная дверь премиум-класса выгодно отличается своей высокой устойчивостью, сопротивлением удару и улучшенной звукоизоляцией.

Входная дверь ThermoCarbon поставляется на выбор с 15 современными мотивами и 18 предпочтительными цветами, по желанию возможно окрашивание в два цвета. Вы можете оформить Вашу входную дверь еще более индивидуально, используя многочисленные варианты исполнения ручек, остекления и замков.

## Конструкция

- 1 Аллюминиевая створка двери толщиной 100 мм с заполнением из твердого пенополиуретана и внутренним профилем створки
- 2 Термическое разделение и высокая устойчивость за счет профиля створки из многослойного материала (стекловолокно, армированное карбоном)
- 3 Аллюминиевая рама двери 111 мм с термическим разделением
- 4 Тройной уровень уплотнения с двумя уплотнениями по всему периметру

Отвечает всем требованиям Постановления об экономии энергии и сертифицирована институтом IFT Rosenheim на пригодность для энергосберегающих домов\*

Подходит для монтажа без мест утечки тепла

Показатель  $U_D$  примерно до  $0,47 \text{ Вт}/(\text{м}^2 \cdot \text{К})$



## Оснащение

- 5 Сплошное дверное полотно выглядит с внутренней стороны как межкомнатная дверь
- 6 Скрытые петли
- 7 Нажимная ручка из нержавеющей стали
- 8 Профильный цилиндр с антивандальной защитой
- 9 **Оснащение для защиты от взлома класса RC 3 со сверхнадежным замком с 9-точечным запираением**



Серийно



Опция

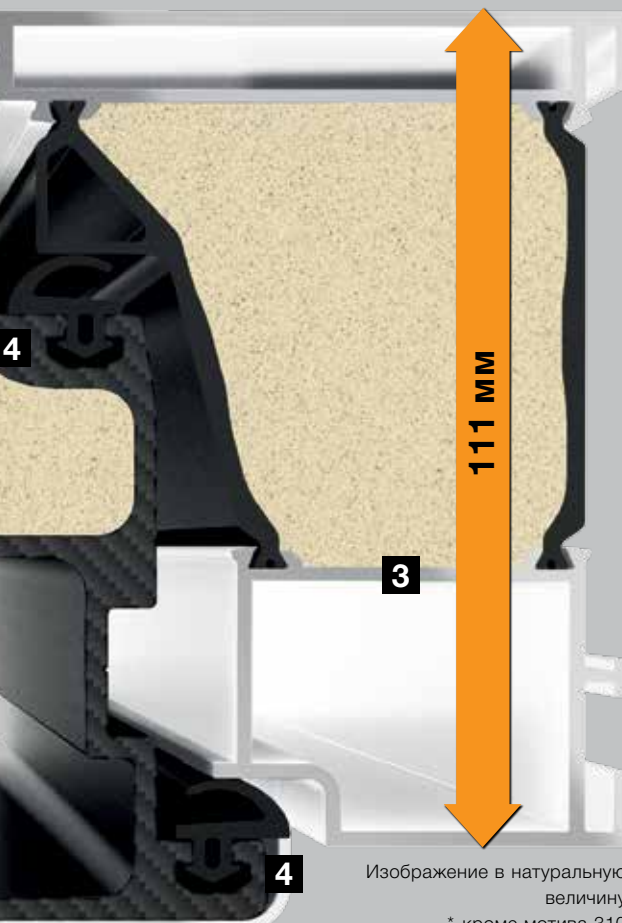

Изображение в натуральную величину

\* кроме мотива 310

## Вид изнутри





**Мотив 300**

Ручка-планка серийно цвета белого алюминия RAL 9006, с шелковистым блеском, углубление в дверном полотне серийно в цвет двери, сертифицированная дверь для энергосберегающих домов, показатель  $U_D$  до 0,50 Вт/(м<sup>2</sup>·К)\*



**Мотив 301**

Ручка-планка серийно цвета белого алюминия RAL 9006, с шелковистым блеском, углубление в дверном полотне серийно в цвет двери, сертифицированная дверь для энергосберегающих домов, показатель  $U_D$  до 0,50 Вт/(м<sup>2</sup>·К)\*



**Мотив 302**

Сплошная ручка-планка серийно RAL 9006, с шелковистым блеском, углубление в дверном полотне серийно в цвет двери, декор из нерж. стали, стекло Float матовое с прозрачной полосой, четырехслойное теплоизоляционное остекление WSG, сертифицирована для энергосберегающих домов, показатель  $U_D$  до 0,57 Вт/(м<sup>2</sup>·К)\*



**Мотив 312**

Сплошная ручка-планка серийно цвета белого алюминия RAL 9006, с шелковистым блеском, углубление в дверном полотне серийно в цвет двери, стекло с мотивом Float матовое с прозрачной полосой, четырехслойное теплоизоляционное остекление WSG, сертифицированная дверь для энергосберегающих домов, показатель  $U_D$  до 0,57 Вт/(м<sup>2</sup>·К)\*



**Мотив 308**

Сплошная ручка-планка серийно цвета белого алюминия RAL 9006, с шелковистым блеском, углубление в дверном полотне серийно в цвет двери, сертифицированная дверь для энергосберегающих домов, показатель  $U_D$  до 0,51 Вт/(м<sup>2</sup>·К)\*



**Мотив 309**

Сплошная ручка-планка серийно цвета белого алюминия RAL 9006, с шелковистым блеском, углубление в дверном полотне серийно в цвет двери, сертифицированная дверь для энергосберегающих домов, показатель  $U_D$  до 0,51 Вт/(м<sup>2</sup>·К)\*





**Мотив 304**

Ручка из нержавеющей стали, установленная заподлицо, углубление в дверном полотне серийно в цвет двери, сертифицированная дверь для энергосберегающих домов, показатель  $U_D$  до 0,50 Вт/(м<sup>2</sup>·К)\*



**Мотив 305**

Ручка из нержавеющей стали, установленная заподлицо, углубление в дверном полотне серийно в цвет двери, сплошная вставка из алюминия, сертифицированная дверь для энергосберегающих домов, показатель  $U_D$  до 0,50 Вт/(м<sup>2</sup>·К)\*



**Мотив 306**

Ручка из нержавеющей стали заподлицо, углубление в дверном полотне серийно в цвет двери, декор из нержавеющей стали, орнаментное стекло Float матовое, четырехслойное теплоизоляционное остекление WSG, сертифицирована для энергосберегающих домов, показатель  $U_D$  до 0,57 Вт/(м<sup>2</sup>·К)\*



**Мотив 314**

Ручка серийно из нержавеющей стали, установленная заподлицо, углубление в дверном полотне серийно в цвет двери, орнаментное стекло Float матовое, четырехслойное теплоизоляционное остекление WSG, сертифицированная дверь для энергосберегающих домов, показатель  $U_D$  до 0,57 Вт/(м<sup>2</sup>·К)\*



**Мотив 310**

Ручка из нержавеющей стали, установленная заподлицо, углубленный вырез под остекление, орнаментное стекло Float матовое, тройное теплоизоляционное остекление WSG, показатель  $U_D$  до 0,63 Вт/(м<sup>2</sup>·К)\*



**Мотив 565**

Ручка серии DesignPlus G 760, декоративная вставка ручки из анодированного алюминия E6 / EV 1, показатель  $U_D$  до 0,50 Вт/(м<sup>2</sup>·К)\*

**Мотив 568**

Ручка серии Design G 750 из анодированного алюминия E6 / EV 1, показатель  $U_D$  до 0,50 Вт/(м<sup>2</sup>·К)\*

**Мотив 650**

Ручка из нержавеющей стали HOE 700, орнаментное стекло Pave белого цвета, тройное теплоизоляционное остекление WSG, сертифицированная дверь для энергосберегающих домов, показатель  $U_D$  до 0,57 Вт/(м<sup>2</sup>·К)\*

**Мотив 680**

Ручка из нержавеющей стали HOE 700, декоративные элементы из нержавеющей стали, орнаментное стекло Pave белого цвета, четырехслойное теплоизоляционное остекление WSG, сертифицированная дверь для энергосберегающих домов, показатель  $U_D$  до 0,57 Вт/(м<sup>2</sup>·К)\*

**Мотив 686**

Ручка из нержавеющей стали HOE 600, декоративный элемент из нержавеющей стали, стекло с мотивом: матовое Float с 7 прозрачными полосами, четырехслойное теплоизоляционное остекление WSG, сертифицирована для энергосберегающих домов, показатель  $U_D$  до 0,55 Вт/(м<sup>2</sup>·К)\*

**Мотив 860**

Ручка из нержавеющей стали HOE 700, сертифицированная дверь для энергосберегающих домов, показатель  $U_D$  до 0,50 Вт/(м<sup>2</sup>·К)\*

## Найдите свой любимый цвет

Вы предпочитаете цвет антрацита или белый, красный или зеленый, с гладкой или структурированной поверхностью? Компания Hörmann предлагает широкий выбор цветов и поверхности – все для индивидуального оформления. Серийно входные двери поставляются выгодного по цене матового белого цвета RAL 9016. Кроме того, наряду с 19 предпочтительными цветами на Ваш выбор предоставлены свыше 200 цветов по карте RAL, которые непременно придутся Вам по вкусу. Вы предпочли бы иметь снаружи и

изнутри разные цвета?

Очень просто!

С вопросами обращайтесь к представителям

компании Hörmann в Вашем регионе.



### Пожалуйста, обратите внимание:

Все цвета указаны по образцу цветов карты RAL.

По причинам, связанным с полиграфией, возможны отклонения от изображенных на рисунках цветов и вариантов поверхности. За консультацией обращайтесь, пожалуйста, к Вашему региональному дилеру компании Hörmann.

Матовые, с шелковистым блеском и блестящие поверхности



- |    |          |   |
|----|----------|---|
| 1  | RAL 9016 | Белый, блестящий                            |
| 2  | RAL 9006 | Цвет белого алюминия, с шелковистым блеском |
| 3  | RAL 8028 | Коричневый, матовый                         |
| 4  | RAL 7040 | Серый, матовый                              |
| 5  | RAL 7035 | Светло-серый, матовый ■ <b>НОВИНКА</b>      |
| 6  | RAL 7030 | Цвет серого камня, матовый                  |
| 7  | RAL 7016 | Цвет серого антрацита, матовый              |
| 8  | RAL 7015 | Цвет серого шифера, матовый                 |
| 9  | RAL 6009 | Цвет хвои, матовый                          |
| 10 | RAL 6005 | Цвет мха, матовый                           |
| 11 | RAL 3003 | Рубиново-красный, матовый                   |



## Поверхности со структурой

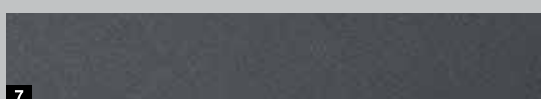
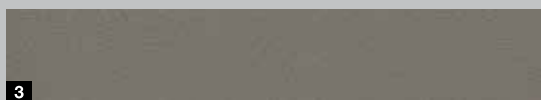

- 1 RAL 9007 Цвет серого алюминия, с тонкой структурой, матовый
- 2 RAL 9001 Кремовый, с тонкой структурой, матовый
- 3 RAL 7039 Цвет серого кварца, с тонкой структурой, матовый
- 4 RAL 7030 Цвет серого камня, с тонкой структурой, матовый
- 5 RAL 7016 Цвет серого антрацита, с тонкой структурой, матовый
- 6 RAL 7015 Цвет серого шифера, с тонкой структурой, матовый
- 7 Цвет Hörmann CH 703 «антрацит», с тонкой структурой, матовый
- 8 Цвет Hörmann CH 607, каштановый, с тонкой структурой, матовый

Оформите Вашу дверь в цвете по Вашему желанию как снаружи, так и изнутри

### Снаружи и внутри белого цвета

В серийном исполнении входные двери Hörmann имеют снаружи и изнутри матовое порошковое покрытие белого цвета, по образцу RAL 9016.

### Снаружи в цвете, а внутри белого цвета

Входные двери Hörmann, окрашенные в один из 18 предпочтительных цветов (см. слева), имеют с наружной стороны порошковое покрытие предпочтительного цвета, а с внутренней стороны они серийно окрашены в матовый белый цвет, RAL 9016.

### Снаружи и внутри цвета по выбору

По желанию возможна поставка входных дверей с цветным покрытием с двух сторон, при этом возможны различные комбинации цветов, например, снаружи рубиново-красного цвета, а изнутри цвета серого шифера.

# Высшее качество в каждой детали

## 1 Скрытые петли

Петли входной двери ThermoCarbon скрыты между дверной коробкой и дверным полотном, т.е. они незаметны ни изнутри, ни снаружи: внешне элегантное решение для Вашего дома. Дверное полотно регулируется легко и удобно. Дверь закрывается плавно и надежно.

## 2 Профильный цилиндр с антивандальной защитой

Профильный цилиндр с антивандальной защитой, сертифицированный в соответствии с DIN 18252 / DIN EN 1303, обладает первоклассным оснащением: системой защиты от взлома, защитой от высверливания, а также аварийной функцией и функцией оповещения об опасности. Это означает, что дверь можно запереть, даже если изнутри вставлен ключ. В комплект поставки входят 5 поворотных ключей.

## Розетка с защитой от взлома, установленная заподлицо снаружи

Розетка с защитой от взлома из нержавеющей стали особенно элегантно вписывается в дверное полотно и дополнительно защищает профильный цилиндр от высверливания.

## 3 Внутренняя нажимная ручка из нержавеющей стали

Элегантная внутренняя ручка Caro из нержавеющей стали входит в серийную поставку входной двери ThermoCarbon.

## 4 Сплошная замыкающая планка из нержавеющей стали

Высококачественная замыкающая планка из нержавеющей стали элегантно встроена в дверную коробку и позволяет оптимально установить дверь. Поэтому она надежно закрывается и также надежно запирается.



Серийно



Опция



**5** **Сверхнадежный замок с 9-точечным запирающим Н9 и скрытые петли с защитой от подваживания**

ThermoCarbon обладает 9-кратной защитой. При запирающем в замыкающие накладки из нержавеющей стали входят 5 стальных поворотных ригеля и 4 штыря. Такая высококлассная защита Вашей двери обеспечивается за счет одного лишь поворота ключа. Двери в исполнении XXL поставляются с автоматическим замком S7 с 7-точечным запирающим.

**Опция: противовзломное оснащение класса защиты RC 4**

Входные двери ThermoCarbon, серийно поставляющиеся с классом защиты от взлома RC 3, Вы можете опционально заказать с прекрасным противовзломным оснащением класса RC 4. Более подробную информацию Вы найдете на стр. 15.

**Наружные ручки, установленные заподлицо для эксклюзивных дверных мотивов**

**6** **Ручка из нержавеющей стали с углублением в дверном полотне**

Углубления в дверном полотне для дверных мотивов с ручкой из нержавеющей стали серийно поставляются в цвет двери.

**7** **Сплошная ручка-планка из алюминия**

Ручка-планка серийно поставляется полностью цвета белого алюминия RAL 9006 с шелковистым блеском, с углублением в дверном полотне в цвет двери.

**8** **Алюминиевая ручка-планка с углублением в дверном полотне**

Данное исполнение ручки серийно поставляется цвета белого алюминия по образцу RAL 9006 с шелковистым блеском, с углублением в дверном полотне в цвет двери.

**Индивидуальный подбор цвета ручки**

Все типы наружных ручек, установленных заподлицо, (кроме ручек из нержавеющей стали) поставляются окрашенными в различные цвета. Более подробную информацию Вы найдете на стр. 84.





## Удобство и безопасность в прекрасном сочетании

Наша входная дверь ThermoSafe подкупает своей безопасностью и теплоизоляцией. Входные двери ThermoSafe отличаются своим превосходным показателем  $U_D$  примерно до  $0,87 \text{ Вт}/(\text{м}^2 \cdot \text{К})$ , который обеспечивается за счет сплошной дверной створки из алюминия, толщиной 73 мм, с заполнением из твердого пенополиуретана и расположенного внутри профиля створки из алюминия с термическим разделением. Серийное оснащение для защиты от взлома класса RC 3 и сверхнадежный замок с 5-кратным запирающим дает Вам чувство комфорта и безопасности, когда Вы ложитесь спать.

Исполнение ThermoSafe удовлетворит любые запросы, касающиеся внешнего вида. На Ваш выбор предоставлены свыше 70 дверных мотивов – от современных до классических – и 18 предпочтительных цветов, так что Вы непременно найдете дверь своей мечты. Опциональное оснащение, как например, ручки, остекление или инновационные дверные приводы позволяют создать еще более индивидуальный дизайн двери.

## Конструкция

- 1 Сплошная алюминиевая створка двери толщиной 73 мм с заполнением из вспененного полиуретана и расположенным внутри профилем створки
- 2 Алюминиевый профиль створки с термическим разделением
- 3 Алюминиевая рама двери 80 мм с термическим разделением
- 4 Тройной уровень уплотнения с уплотнением по всему периметру

Отвечает всем требованиям Постановления об экономии энергии

Подходит для монтажа без мест утечки тепла

Показатель  $U_D$  примерно до 0,87 Вт/(м<sup>2</sup>·К)



## Оснащение

- 5 Сплошное дверное полотно выглядит с внутренней стороны как межкомнатная дверь
- 6 Петли, регулируемые в трех плоскостях
- 7 Внутренняя нажимная ручка из алюминия
- 8 Профильный цилиндр с антивандальной защитой
- 9 **Оснащение для защиты от взлома класса RC 3** со сверхнадежным замком с 5-точечным запираением
- 10 Запирающие штыри



Серийно

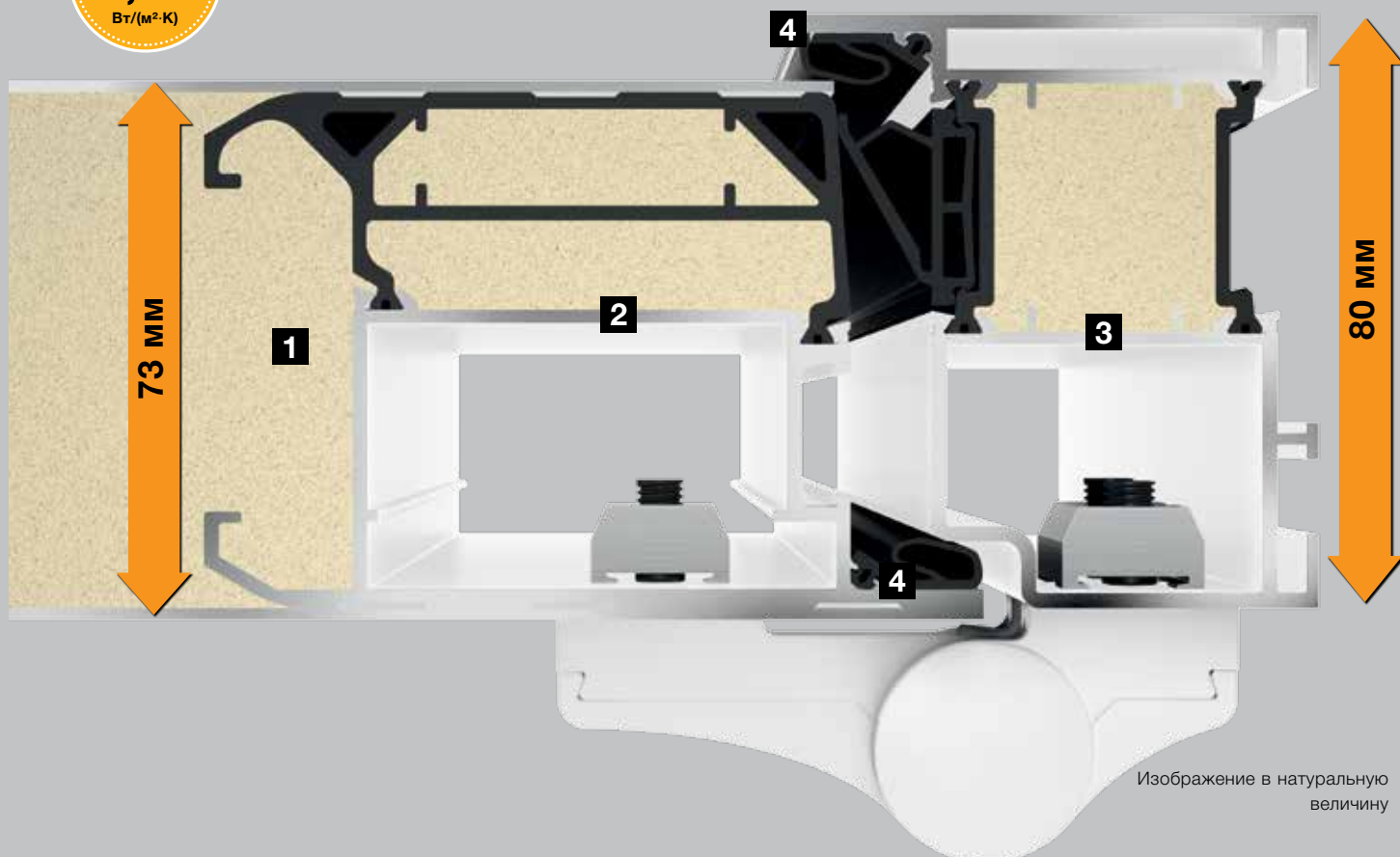

## Вид изнутри





**Мотив 40**  
 Ручка из нерж. стали HOE 550, стекло с мотивом: снаружи матированное VSG с полосами сверху, посередине прозрачное Float с частично матированными полосами, со смещением в направлении наружного стекла, тройное теплоизоляционное остекление WSG, показатель  $U_D$  до 1,1 Вт/(м<sup>2</sup>·К)\*



**Мотив 45**  
 Ручка из нерж. стали HOE 200, декоративный элемент из нержавеющей стали, стекло с мотивом: матовое Parsol серого цвета (ESG) с 4 прозрачными полосами, тройное теплоизоляционное остекление WSG, показатель  $U_D$  до 0,9 Вт/(м<sup>2</sup>·К)\*



**Мотив 65**  
 Ручка из нерж. стали HOE 600, декоративный элемент из нержавеющей стали, стекло с мотивом: матовое Float с 7 прозрачными полосами, тройное теплоизоляционное остекление WSG, показатель  $U_D$  до 0,9 Вт/(м<sup>2</sup>·К)\*



**Мотив 75**  
 Ручка из нерж. стали 38-1, декоративный элемент из нержавеющей стали, орнаментное стекло Masterscarré, тройное теплоизоляционное остекление WSG, показатель  $U_D$  до 0,9 Вт/(м<sup>2</sup>·К)\*



**Мотив 110**  
 Ручка из нерж. стали 38-1, орнаментное стекло Pave белого цвета, тройное теплоизоляционное остекление WSG, показатель  $U_D$  до 0,9 Вт/(м<sup>2</sup>·К)\*



**Мотив 136**  
 Ручка из нерж. стали 38-1, стекло с мотивом Satinato с 7 матовыми полосами, тройное теплоизоляционное остекление WSG, показатель  $U_D$  до 1,1 Вт/(м<sup>2</sup>·К)\*





**Мотив 140**

Ручка из нерж. стали 38-1, декоративный элемент из нержавеющей стали, орнаментное стекло Pave белого цвета, тройное теплоизоляционное остекление WSG, показатель  $U_D$  до 0,9 Вт/(м<sup>2</sup>·К)\*



**Мотив 166**

Ручка из нерж. стали 38-1, декоративный элемент из нержавеющей стали, стекло с мотивом Satinato с 7 матовыми полосами, тройное теплоизоляционное остекление WSG,  $U_D$  примерно до 1,1 Вт/(м<sup>2</sup>·К)\*



**Мотив 173**

Ручка из нерж. стали HOE 300, декоративный элемент из нержавеющей стали, орнаментное стекло Pave белого цвета, тройное теплоизоляционное остекление WSG, показатель  $U_D$  до 0,9 Вт/(м<sup>2</sup>·К)\*



**Мотив 176**

Ручка из нерж. стали HOE 735, орнаментное стекло Satinato, тройное теплоизоляционное остекление WSG, показатель  $U_D$  до 0,9 Вт/(м<sup>2</sup>·К)\*



**Мотив 177**

Ручка из нерж. стали HOE 700, орнаментное стекло Pave белого цвета, тройное теплоизоляционное остекление WSG, показатель  $U_D$  до 0,9 Вт/(м<sup>2</sup>·К)\*



**Мотив 185**

Ручка из нерж. стали 38-2, орнаментное стекло Mastercarré белого цвета, тройное теплоизоляционное остекление WSG, показатель  $U_D$  до 0,9 Вт/(м<sup>2</sup>·К)\*



**Мотив 188**  
 Ручка из нерж. стали HOE 100, декоративный элемент из нержавеющей стали, стекло с мотивом: матовое Stopsol серого цвета (ESG) с 3 прозрачными полосами, тройное теплоизоляционное остекление WSG, показатель  $U_D$  до  $0,9 \text{ Вт}/(\text{м}^2\cdot\text{К})^*$



**Мотив 189**  
 Ручка из нерж. стали HOE 615, стекло с мотивом: матовое Float с 7 прозрачными полосами, тройное теплоизоляционное остекление WSG, показатель  $U_D$  до  $0,9 \text{ Вт}/(\text{м}^2\cdot\text{К})^*$



**Мотив 402**  
 Ручка из нерж. стали 14-2, стекло с мотивом: частично матированное Reflo с настоящим рифленным стеклом, тройное теплоизоляционное остекление WSG, показатель  $U_D$  до  $0,9 \text{ Вт}/(\text{м}^2\cdot\text{К})^*$



**Мотив 413**  
 Ручка из нерж. стали 14-2, орнаментное стекло Silk, тройное теплоизоляционное остекление WSG, показатель  $U_D$  до  $0,9 \text{ Вт}/(\text{м}^2\cdot\text{К})^*$



**Мотив 449**  
 Ручка из нерж. стали 38-1, стекло с мотивом: Reflo с квадратами с настоящим рифленным стеклом, тройное теплоизоляционное остекление WSG, показатель  $U_D$  до  $1,0 \text{ Вт}/(\text{м}^2\cdot\text{К})^*$



**Мотив 501**  
 Ручка из нерж. стали HOE 500, орнаментное стекло Satinato, тройное теплоизоляционное остекление WSG, показатель  $U_D$  до  $0,9 \text{ Вт}/(\text{м}^2\cdot\text{К})^*$



▲ **ThermoSafe с мотивом 189** предпочтительного цвета Hörmann CH 703 «антрацит», с тонкой структурой, матовый, с боковыми элементами



**Мотив 502**

Ручка из нерж. стали HOE 500, орнаментное стекло Satinato, тройное теплоизоляционное остекление WSG, показатель  $U_D$  до 0,9 Вт/(м<sup>2</sup>·К)\*



**Мотив 503**

Ручка из нерж. стали HOE 500, стекло с мотивом: матовое Float с 7 прозрачными поперечными полосами, тройное теплоизоляционное остекление WSG, показатель  $U_D$  до 0,9 Вт/(м<sup>2</sup>·К)\*



**Мотив 504**

Ручка из нерж. стали HOE 500, стекло с мотивом: матовое Float с 5 прозрачными поперечными полосами, тройное теплоизоляционное остекление WSG, показатель  $U_D$  до 0,9 Вт/(м<sup>2</sup>·К)\*



**Мотив 505**

Ручка из нерж. стали HOE 500, стекло с мотивом: матовое Float с 4 прозрачными полосами, тройное теплоизоляционное остекление WSG, показатель  $U_D$  до 0,9 Вт/(м<sup>2</sup>·К)\*



**Мотив 514**

Ручка серии Design G 750 цвета белого алюминия RAL 9006, с шелковистым блеском, декоративный элемент цвета белого алюминия RAL 9006, с шелковистым блеском, орнаментное стекло: прозрачное Float, тройное теплоизоляционное остекление WSG, показатель  $U_D$  до 0,9 Вт/(м<sup>2</sup>·К)\*



**Мотив 515**

Ручка серии Design G 750 цвета белого алюминия RAL 9006, с шелковистым блеском, орнаментное стекло: прозрачное Float, тройное теплоизоляционное остекление WSG, показатель  $U_D$  до 0,9 Вт/(м<sup>2</sup>·К)\*



**Мотив 524**

Ручка серии Design G 750 цвета белого алюминия RAL 9006, с шелковистым блеском, декоративный элемент цвета белого алюминия RAL 9006, с шелковистым блеском, орнаментное стекло: прозрачное Float, тройное теплоизоляционное остекление WSG, показатель  $U_D$  до 0,9 Вт/(м<sup>2</sup>·К)\*



**Мотив 525**

Ручка серии Design G 750 цвета белого алюминия RAL 9006, с шелковистым блеском, орнаментное стекло: прозрачное Float, тройное теплоизоляционное остекление WSG, показатель  $U_D$  до 0,9 Вт/(м<sup>2</sup>·К)\*



**Мотив 551**

Ручка из нерж. стали HOE 150, показатель  $U_D$  до 0,87 Вт/(м<sup>2</sup>·К)\*



**Мотив 552**

Ручка из нерж. стали HOE 150, декоративный элемент из нержавеющей стали, стекло с мотивом: матовое Float с прозрачной полосой и красной цветной пленкой, тройное теплоизоляционное остекление WSG, показатель  $U_D$  до 0,9 Вт/(м<sup>2</sup>·К)\*



**Мотив 553**

Алюминиевая ручка 753 серебристого цвета, стекло с мотивом: матовое Reflo с настоящим рифленным стеклом, тройное теплоизоляционное остекление WSG, показатель  $U_D$  до 0,9 Вт/(м<sup>2</sup>·К)\*



**Мотив 554**

Ручка из нерж. стали HOE 730, декоративный элемент из нержавеющей стали, орнаментное стекло 553, тройное теплоизоляционное остекление WSG, показатель  $U_D$  до 0,9 Вт/(м<sup>2</sup>·К)\*

\* В зависимости от размера двери. Указанные показатели действительны для RAM 1230 × 2180 мм



**Мотив 555**  
 Ручка из нерж. стали HOE 910, декоративный элемент из нержавеющей стали, стекло с мотивом: Reflo с мотивом, полученным в результате пескоструйной обработки, тройное теплоизоляционное остекление WSG, показатель  $U_D$  до 0,9 Вт/(м<sup>2</sup>·К)\*



**Мотив 556**  
 Ручка из нерж. стали HOE 550, показатель  $U_D$  до 0,87 Вт/(м<sup>2</sup>·К)\*



**Мотив 557**  
 Ручка из нерж. стали HOE 600, показатель  $U_D$  до 0,87 Вт/(м<sup>2</sup>·К)\*



**Мотив 558**  
 Ручка из нерж. стали HOE 910, декоративный элемент из нержавеющей стали, стекло с мотивом: Reflo с настоящим стеклом с горизонтальным рифлением, внутри матовое многослойное безопасное стекло VSG, показатель  $U_D$  до 1,1 Вт/(м<sup>2</sup>·К)\*



**Мотив 559**  
 Ручка из нерж. стали HOE 200, декоративный элемент из нержавеющей стали, снаружи матированное многослойное безопасное стекло VSG с 11 прозрачными полосами, посередине Satinato, изнутри прозрачное VSG, тройное теплоизоляционное остекление WSG, показатель  $U_D$  до 0,9 Вт/(м<sup>2</sup>·К)\*



**Мотив 560**  
 Ручка из нерж. стали HOE 600, декоративный элемент из нержавеющей стали, стекло с мотивом: матовое Float с 11 прозрачными полосами, тройное теплоизоляционное остекление WSG, показатель  $U_D$  до 0,9 Вт/(м<sup>2</sup>·К)\*



**Мотив 565**

Ручка серии DesignPlus G 760, декоративная вставка ручки из анодированного алюминия E6 / EV 1, показатель  $U_D$  до  $0,87 \text{ Вт}/(\text{м}^2\cdot\text{К})^*$



**Мотив 568**

Ручка серии Design G 750 из анодированного алюминия E6 / EV 1, показатель  $U_D$  до  $0,87 \text{ Вт}/(\text{м}^2\cdot\text{К})^*$



**Мотив 581**

Ручка из нерж. стали HOE 600, декоративный элемент из нержавеющей стали, стекло с мотивом: матовое Float с прозрачными полосами и одной красной полосой, показатель  $U_D$  до  $0,9 \text{ Вт}/(\text{м}^2\cdot\text{К})^*$



**Мотив 583**

Алюминиевая ручка G 755 из анодированного алюминия E6 / EV 1, стекло с мотивом: матовое Reflo с прозрачной кромкой, тройное теплоизоляционное остекление WSG, показатель  $U_D$  до  $0,9 \text{ Вт}/(\text{м}^2\cdot\text{К})^*$



**Мотив 585**

Ручка из нерж. стали HOE 950, алюминиевая вставка, показатель  $U_D$  до  $0,87 \text{ Вт}/(\text{м}^2\cdot\text{К})^*$



**Мотив 590**

Ручка серии Design G 750 из анодированного алюминия E6 / EV 1, стекло с мотивом: Reflo с мотивом, полученным в результате пескоструйной обработки и с настоящим рифленным стеклом, тройное теплоизоляционное остекление WSG, показатель  $U_D$  до  $0,9 \text{ Вт}/(\text{м}^2\cdot\text{К})^*$

\* В зависимости от размера двери. Указанные показатели действительны для RAM 1230 x 2180 мм







**Мотив 596**

Ручка из нерж. стали HOE 735, орнаментное стекло Satinato, тройное теплоизоляционное остекление WSG, показатель  $U_D$  до 0,9 Вт/(м<sup>2</sup>·К)\*



**Мотив 650**

Ручка из нерж. стали HOE 700, орнаментное стекло Pave белого цвета, тройное теплоизоляционное остекление WSG, показатель  $U_D$  до 0,9 Вт/(м<sup>2</sup>·К)\*



**Мотив 659**

Ручка из нерж. стали 38-2, декоративный элемент из нержавеющей стали, стекло с мотивом: матовое Parsol серого цвета (ESG) с 7 прозрачными полосами, тройное теплоизоляционное остекление WSG, показатель  $U_D$  до 0,9 Вт/(м<sup>2</sup>·К)\*



**Мотив 667**

Ручка из нерж. стали HOE 910, стекло с мотивом: матовое Parsol серого цвета (ESG) с 7 прозрачными полосами, тройное теплоизоляционное остекление WSG, показатель  $U_D$  до 0,9 Вт/(м<sup>2</sup>·К)\*



**Мотив 675**

Ручка из нерж. стали 38-1, стекло с мотивом: Reflo с настоящим рифленным стеклом, тройное теплоизоляционное остекление WSG, показатель  $U_D$  до 1,0 Вт/(м<sup>2</sup>·К)\*



**Мотив 680**

Ручка из нерж. стали HOE 700, декоративные элементы из нержавеющей стали, орнаментное стекло Pave белого цвета, тройное теплоизоляционное остекление WSG, показатель  $U_D$  до 0,9 Вт/(м<sup>2</sup>·К)\*

◀ **ThermoSafe с мотивом 568**

предпочтительного цвета Hörmann CH 703 «антрацит», со структурой, с боковым элементом

\* В зависимости от размера двери. Указанные показатели действительны для RAM 1230 x 2180 мм



**Мотив 686**

Ручка из нерж. стали HOE 600, декоративный элемент из нержавеющей стали, стекло с мотивом: матовое Float с 7 прозрачными полосами, тройное теплоизоляционное остекление WSG, показатель  $U_D$  до 0,9 Вт/(м<sup>2</sup>·К)\*



**Мотив 689**

Ручка из нерж. стали 38-2, стекло с мотивом: матовое Parsol серого цвета (ESG) с 7 прозрачными полосами, тройное теплоизоляционное остекление WSG, показатель  $U_D$  до 0,9 Вт/(м<sup>2</sup>·К)\*



**Мотив 693**

Ручка из нерж. стали HOE 300, показатель  $U_D$  до 0,87 Вт/(м<sup>2</sup>·К)\*



**Мотив 694**

Ручка из нерж. стали HOE 700, стекло с мотивом: Reflo с настоящим рифленным стеклом, тройное теплоизоляционное остекление WSG, показатель  $U_D$  до 1,0 Вт/(м<sup>2</sup>·К)\*



**Мотив 697**

Ручка из нерж. стали HOE 910, с декоративными элементами из нержавеющей стали, стекло с мотивом: матовое Parsol серого цвета (ESG) с 7 прозрачными полосами, тройное теплоизоляционное остекление WSG, показатель  $U_D$  до 0,9 Вт/(м<sup>2</sup>·К)\*



**Мотив 723 ■ НОВИНКА**

Профиль ручки цвета белого алюминия RAL 9006, профили крепления в цвет двери, орнаментное стекло: прозрачное Float, тройное теплоизоляционное остекление WSG, показатель  $U_D$  до 0,87 Вт/(м<sup>2</sup>·К)\*



**Мотив 757**

Ручка из нерж. стали HOE 797, стекло с мотивом: матовое Float с прозрачными полосами, тройное теплоизоляционное остекление WSG, показатель  $U_D$  до 0,9 Вт/(м<sup>2</sup>·К)\*



**Мотив 759**

Ручка серии Design G 750 из анодированного алюминия E6 / EV 1, стекло с мотивом: матовое Float с прозрачными полосами, тройное теплоизоляционное остекление WSG, показатель  $U_D$  до 0,9 Вт/(м<sup>2</sup>·К)\*



**Мотив 762**

Ручка из нерж. стали HOE 735, сплошные алюминиевые вставки, показатель  $U_D$  до 0,87 Вт/(м<sup>2</sup>·К)\*



**Мотив 771**

Ручка из нерж. стали HOE 735, сплошные алюминиевые вставки, показатель  $U_D$  до 0,87 Вт/(м<sup>2</sup>·К)\*



**Мотив 777**

Ручка из нерж. стали HOE 610, орнаментное стекло: матовое Float, тройное теплоизоляционное остекление WSG, показатель  $U_D$  до 0,9 Вт/(м<sup>2</sup>·К)\*



**Мотив 779**

Ручка серии Design G 750 из анодированного алюминия E6 / EV 1, орнаментное стекло: матовое Float, тройное теплоизоляционное остекление WSG, показатель  $U_D$  до 0,9 Вт/(м<sup>2</sup>·К)\*



**Мотив 797**

Ручка из нерж. стали HOE 797, орнаментное стекло: матовое Float, тройное теплоизоляционное остекление WSG, показатель  $U_D$  до  $0,9 \text{ Вт}/(\text{м}^2 \cdot \text{К})^*$



**Мотив 799**

Ручка серии Design G 750 из анодированного алюминия E6 / EV 1, орнаментное стекло: матовое Float, тройное теплоизоляционное остекление WSG, показатель  $U_D$  до  $0,9 \text{ Вт}/(\text{м}^2 \cdot \text{К})^*$



**Мотив 822 ■ НОВИНКА**

Профиль ручки цвета белого алюминия RAL 9006, профили крепления в цвет двери, составная рама с объемным трехмерным эффектом и завершением в виде профиля ручки, показатель  $U_D$  до  $0,87 \text{ Вт}/(\text{м}^2 \cdot \text{К})^*$



**Мотив 823 ■ НОВИНКА**

Профиль ручки цвета белого алюминия RAL 9006, профили крепления в цвет двери, опционально со встроенным в ручку светодиодным прожектором, показатель  $U_D$  до  $0,87 \text{ Вт}/(\text{м}^2 \cdot \text{К})^*$



**Мотив 832 ■ НОВИНКА**

Ручка из нерж. стали HOE 820, аппликация цвета серого шифера 7015, с горизонтальными и вертикальными лизенами из нержавеющей стали, показатель  $U_D$  до  $0,87 \text{ Вт}/(\text{м}^2 \cdot \text{К})^*$



**Мотив 836 ■ НОВИНКА**

Ручка из нерж. стали HOE 820, установленная заподлицо аппликация цвета серого шифера RAL 7015, показатель  $U_D$  до  $0,87 \text{ Вт}/(\text{м}^2 \cdot \text{К})^*$



**Мотив 860**

Ручка из нерж. стали HOE 700,  
показатель  $U_D$  до 0,87 Вт/(м<sup>2</sup>·К)\*



**Мотив 861**

Ручка из нерж. стали HOE 700,  
показатель  $U_D$  до 0,87 Вт/(м<sup>2</sup>·К)\*



**Мотив 862**

Ручка из нерж. стали HOE 620,  
показатель  $U_D$  до 0,87 Вт/(м<sup>2</sup>·К)\*



**Мотив 867**

Ручка из нерж. стали HOE 620, стекло с  
мотивом: матовое Float с 7 прозрачными  
полосами, тройное теплоизоляционное  
остекление WSG, показатель  $U_D$   
до 0,9 Вт/(м<sup>2</sup>·К)\*



**Мотив 871**

Ручка из нерж. стали HOE 620,  
показатель  $U_D$  до 0,87 Вт/(м<sup>2</sup>·К)\*



**Мотив 872**

Ручка из нерж. стали HOE 620,  
показатель  $U_D$  до 0,87 Вт/(м<sup>2</sup>·К)\*



**Мотив 877**

Ручка из нерж. стали HOE 610, стекло с мотивом: матовое Float с 3 прозрачными полосами, тройное теплоизоляционное остекление WSG, показатель  $U_D$  до  $0,9 \text{ Вт}/(\text{м}^2 \cdot \text{К})^*$



**Мотив 878**

Ручка из нерж. стали HOE 740, сплошной декоративный элемент из нержавеющей стали, показатель  $U_D$  до  $0,87 \text{ Вт}/(\text{м}^2 \cdot \text{К})^*$



**Мотив 879**

Ручка серии Design G 750 из анодированного алюминия E6 / EV 1, стекло с мотивом: матовое Float с 3 прозрачными полосами, показатель  $U_D$  до  $0,9 \text{ Вт}/(\text{м}^2 \cdot \text{К})^*$





▲ Дверь ThermoSafe с мотивом 693 предпочтительного матового цвета серого антрацита RAL 7016, с боковым элементом; гаражные секционные ворота с L-гофрами в исполнении Silkgrain цвета серого антрацита RAL 7016

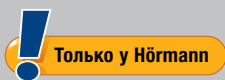

## Идеально согласованные друг с другом входная дверь и гаражные ворота

В обширном ассортименте согласованных друг с другом изделий Вы подберете двери и ворота так, что гофры будут находиться на одной линии, создавая органичный облик Вашего дома. Это означает, что гофры находятся на одном уровне, без внешнего смещения. Вы увидите, что именно в таких незначительных, но тонких деталях отражается красота Вашего дома.



**Идеально сочетаются друг с другом:**

**Мотивы входных дверей и гаражные секционные ворота с М- и L-гофрами**



**Входные двери ThermoSafe:**

Мотив 825  
Мотив 845  
Мотив 855



**Гаражные секционные ворота с М-гофрами**

для ворот высотой 2000 мм  
для ворот высотой 2125 мм  
для ворот высотой 2250 мм



**Входные двери ThermoSafe:**

Мотив 875  
Мотив 895  
Мотив 898

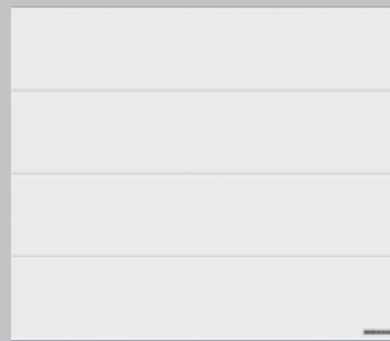

**Гаражные секционные ворота с L-гофрами:**

для ворот высотой 2000 мм  
для ворот высотой 2125 мм  
для ворот высотой 2250 мм





▲ **ThermoSafe с мотивом 895** предпочтительного матового цвета антрацита RAL 7016, гаражные секционные ворота с L-гофрами в исполнении Silkgrain цвета антрацита RAL 7016

### Органичное сочетание ворот и двери

Обратите внимание на поперечное сечение ворот и дверей с гофрами: эффект гофров двери получается за счет канавок в заполнении, а на воротах благодаря гофрам отдельных секций и переходам между секциями.

Обращайтесь к региональному дистрибьютору Hörmann за профессиональной консультацией и уточнением размеров, в особенности – при выборе особых мотивов дверей.



Поперечное сечение входной двери ThermoSafe

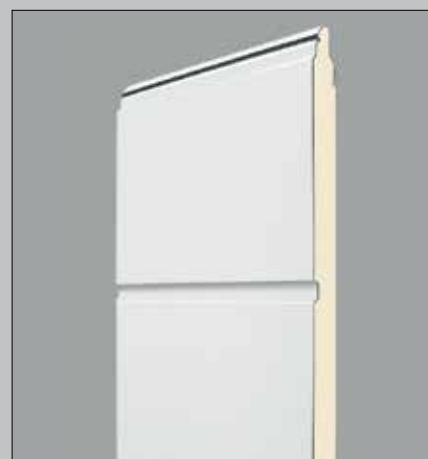

Поперечное сечение гаражных секционных ворот

## Найдите свой любимый цвет

Индивидуальность и разнообразие Hörmann пишет с большой буквы. И потому, Вы получите свою входную дверь Вашего любимого цвета. Вы можете выбрать особенно выгодный по цене цвет матовый белый по образцу RAL 9016 или один из 18 предпочтительных цветов. И конечно же, Вы можете заказать Вашу дверь любого другого цвета, выбрав из 200 цветов карты RAL. Люминесцентные и перламутровые цвета поставляются по запросу. Представители компании Hörmann в Вашем регионе охотно ответят на Ваши вопросы.

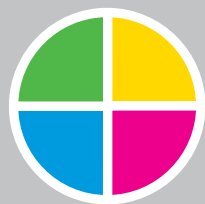

### Пожалуйста, обратите внимание:

Все цвета указаны по образцу цветов карты RAL.

По причинам, связанным с полиграфией, возможны отклонения от изображенных на рисунках цветов и вариантов поверхности. За консультацией обращайтесь, пожалуйста, к Вашему региональному дилеру компании Hörmann.

Матовые, с шелковистым блеском и блестящие поверхности



- |    |          |   |
|----|----------|---|
| 1  | RAL 9016 | Белый, блестящий                            |
| 2  | RAL 9006 | Цвет белого алюминия, с шелковистым блеском |
| 3  | RAL 8028 | Коричневый, матовый                         |
| 4  | RAL 7040 | Серый, матовый                              |
| 5  | RAL 7035 | Светло-серый, матовый ■ <b>НОВИНКА</b>      |
| 6  | RAL 7030 | Цвет серого камня, матовый                  |
| 7  | RAL 7016 | Цвет серого антрацита, матовый              |
| 8  | RAL 7015 | Цвет серого шифера, матовый                 |
| 9  | RAL 6009 | Цвет хвои, матовый                          |
| 10 | RAL 6005 | Цвет мха, матовый                           |
| 11 | RAL 3003 | Рубиново-красный, матовый                   |

## Поверхности со структурой

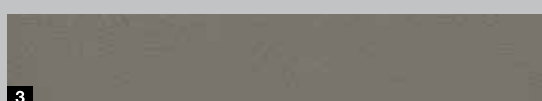

- 1 RAL 9007 Цвет серого алюминия, с тонкой структурой, матовый
- 2 RAL 9001 Кремовый, с тонкой структурой, матовый
- 3 RAL 7039 Цвет серого кварца, с тонкой структурой, матовый
- 4 RAL 7030 Цвет серого камня, с тонкой структурой, матовый
- 5 RAL 7016 Цвет серого антрацита, с тонкой структурой, матовый
- 6 RAL 7015 Цвет серого шифера, с тонкой структурой, матовый
- 7 Цвет Hörmann CH 703 «антрацит», с тонкой структурой, матовый
- 8 Цвет Hörmann CH 607, с тонкой структурой, матовый

Оформите Вашу дверь в цвете по Вашему желанию как снаружи, так и изнутри

### Снаружи и внутри белого цвета

В серийном исполнении входные двери Hörmann имеют снаружи и изнутри матовое порошковое покрытие белого цвета, по образцу RAL 9016.

### Снаружи в цвете, а внутри белого цвета

Входные двери Hörmann, окрашенные в один из 18 предпочтительных цветов (см. слева), имеют с наружной стороны порошковое покрытие предпочтительного цвета, а с внутренней стороны они серийно окрашены в матовый белый цвет, RAL 9016.

### Снаружи и внутри цвета по выбору

По желанию возможна поставка входных дверей с цветным покрытием с двух сторон, при этом возможны различные комбинации цветов, например, снаружи рубиново-красного цвета, а изнутри цвета серого шифера.

# Высокое качество повсюду

## 1 Петли, регулируемые в трех плоскостях

Регулируемые в трех плоскостях петли красивой формы позволяют точно установить входную дверь ThermoSafe. Таким образом Ваша входная дверь оптимально изолирована и легко и надежно закрывается.

## Опциональные скрытые петли (без рис.)

Скрытые петли обеспечивают элегантный внешний вид двери изнутри. Эти петли обладают защитой от подвешивания, так что запирающие штыри со стороны петель не понадобятся.

## 2 Профильный цилиндр с антивандальной защитой

Профильный цилиндр оснащен системой защиты от взлома и защитой от высверливания. К тому же, он обладает аварийной функцией и функцией оповещения об опасности, т.е. дверь можно запереть, даже если изнутри вставлен ключ. Замыкающий цилиндр с антивандальной защитой сертифицирован в соответствии с DIN 18252 / DIN EN 1303 и поставляется с 5 поворотными ключами.

## Наружная накладная розетка с защитой от взлома

Запатентованная наружная розетка дополнительно защищает профильный цилиндр от высверливания и выкручивания. Серийно белого цвета RAL 9016 или из нержавеющей стали для цветных дверей.

## 3 Внутренняя нажимная ручка из алюминия

Входные двери ThermoSafe серийно поставляются с внутренней нажимной ручкой Rondo красивой формы с лаковым покрытием горячей сушки белого цвета. По дополнительному заказу возможна поставка ручек из нержавеющей стали или цвета RAL по выбору, а также ручек в исполнении Caro или Okto из нержавеющей стали.

## 4 Замыкающие накладки из нержавеющей стали

Замыкающие накладки позволяют осуществить удобную установку двери, так что Ваша дверь прекрасно захлопывается и надежно запирается.



Серийно

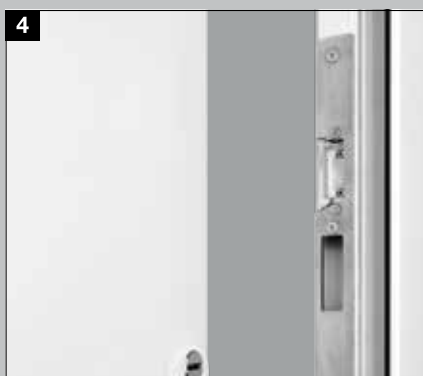
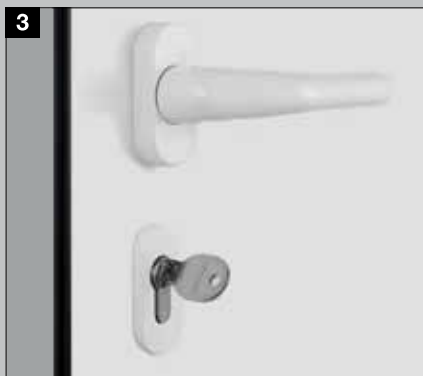

**5** **Сверхнадежный замок с 5-кратным запирающим Н5 и запирающие штыри на стороне петель**

При запирании 3 стальных поворотных ригеля и 2 дополнительных штыря входят в замыкающие накладки из нержавеющей стали. Поворотные ригели осложняют размыкание или подвживание двери (для нестандартных размеров S5 Automatik).

**6** **Электронный дверной глазок** ■ **НОВИНКА** (опция)

Контроль зоны входа осуществляется с помощью широкоугольной камеры. Такой дверной глазок идеально подходит для маленьких детей и людей в инвалидных колясках.

**Встроенный верхний доводчик** ■ **НОВИНКА** (опция, без рис.)

Встроенный верхний доводчик закрывает дверь и делает

красивым ее вид изнутри, особенно в комбинации со скрытыми петлями.

**Ограничитель открывания** ■ **НОВИНКА** (опция, без рис.)

Высококачественный ограничитель открывания в металлическом исполнении ограничивает открывание двери, устанавливая максимальный угол открывания в 105°. Его можно регулировать по желанию заказчика, очень удобной является также функция плавной остановки (специальное оснащение).



**Опускаемое напольное уплотнение** ■ **НОВИНКА** (опция, без рис.)

Это опциональное оснащение является наилучшим решением для герметизации входных дверей ThermoSafe без порога, используемых для создания безбарьерного входа в дом.

**Опциональные варианты рамы для индивидуального внешнего вида**

**7** **Расширенная дверная рама**

По дополнительному заказу возможна поставка дверной рамы шириной 110 мм, например, для более удобного и красивого примыкания при полной теплоизоляции.

**8** **Составная рама Rondo 70**

Закругленный профиль рамы показывает Вашу входную дверь с выгодной стороны, а его закругленные края придают ей стильный и гармоничный внешний вид.

**9** **Составная рама Caro 70**

Это исполнение подкупает своим примечательным внешним видом, а объемный эффект рамы придает двери дополнительную ценность.





## Входная дверь как приглашение в гости

Входная дверь Thermo65 имеет все характеристики хорошей двери. Сплошное стальное дверное полотно толщиной 65 мм с заполнением из твердого пенополиуретана, внутренний профиль створки из композиционного материала, а также алюминиевая коробка с термическим разделением не дают холоду проникнуть в помещение. Показатель  $U_D$  примерно до 0,87 Вт/(м<sup>2</sup>·К) демонстрирует хорошую теплоизоляцию дверей Thermo65. Двери серийно оснащены сверхнадежным замком с 5-кратным запирающим, что придает Вам чувство защищенности в Вашем доме. Большинство мотивов дверей Thermo65 опционально поставляются с оснащением для защиты от взлома класса RC 2 – для большей безопасности в собственных четырех стенах.

Вы можете выбрать свой мотив из 14 привлекательных мотивов и придать двери индивидуальности за счет одного из 16 предпочтительных цветов и 5 декоративных отделок Decograin.



## Конструкция

- 1 Сплошное стальное полотно толщиной 65 мм с расположенным внутри профилем створки и толстым фальцем
- 2 Термическое разделение и повышенная устойчивость благодаря профилю створки из композиционного материала
- 3 Алюминиевая коробка толщиной 80 мм, с термическим разделением
- 4 Тройной уровень уплотнения

Отвечает всем требованиям Постановления об экономии энергии

Подходит для монтажа без мест утечки тепла

Показатель  $U_D$  примерно до 0,87 Вт/(м<sup>2</sup>·К)

## Оснащение

- 5 Сплошное дверное полотно выглядит с внутренней стороны как межкомнатная дверь
- 6 Роликовые петли, регулируемые в трех плоскостях
- 7 Внутренняя нажимная ручка из нержавеющей стали
- 8 Профильный цилиндр с аварийной функцией и функцией оповещения об опасности
- 9 Сверхнадежный замок с 5-точечным запираением



Опция

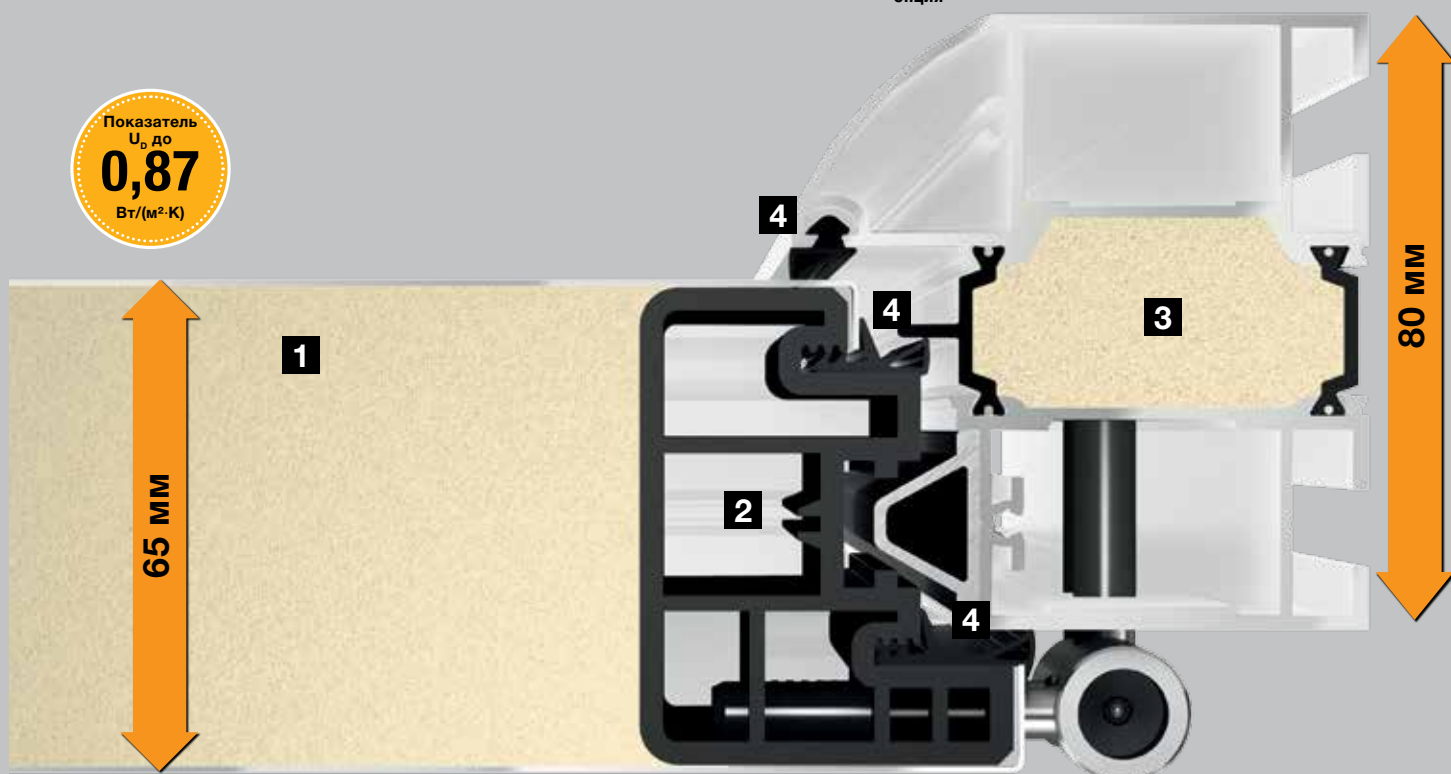



# Вид изнутри







**Мотив 100**

Ручка из нерж. стали НВ 14-2, с 6 кассетными полями, показатель  $U_D$  до 0,87 Вт/(м<sup>2</sup>·К)\*



**Мотив 410**

Ручка из нерж. стали НВ 14-2, с тройным изоляционным остеклением, снаружи многослойное безопасное стекло VSG, посередине Float, подвергнутое пескоструйной обработке, изнутри прозрачное VSG, показатель  $U_D$  до 1,0 Вт/(м<sup>2</sup>·К)\*



**Мотив 430**

Ручка из нерж. стали НВ 14-2, с тройным изоляционным остеклением, снаружи многослойное безопасное стекло VSG, посередине Float, подвергнутое пескоструйной обработке, с прозрачными полосами, изнутри прозрачное VSG, показатель  $U_D$  до 1,0 Вт/(м<sup>2</sup>·К)\*



**Мотив 450**

Ручка из нерж. стали НВ 14-2, с тройным изоляционным остеклением, снаружи многослойное безопасное стекло VSG, посередине Float, подвергнутое пескоструйной обработке, с прозрачными полосами, изнутри прозрачное VSG, показатель  $U_D$  до 1,0 Вт/(м<sup>2</sup>·К)\*



**Мотив 010**

Ручка из нерж. стали НВ 14-2,  
показатель  $U_D$  до 0,87 Вт/(м<sup>2</sup>·К)\*



**Мотив 015**

Ручка из нерж. стали НВ 14-2, с 7 гофрами, опция: с декоративными элементами под нерж. сталь, показатель  $U_D$  до 0,87 Вт/(м<sup>2</sup>·К)\*



**Мотив 515**

Ручка из нерж. стали НВ 14-2, с 3 гофрами, опция: с декоративными элементами под нерж. сталь, показатель  $U_D$  до 0,87 Вт/(м<sup>2</sup>·К)\*



**Мотив 600 ■ НОВИНКА с 1.7.2017**

Ручка из нерж. стали НВ 38-2, с накладным остеклением: тройное изоляционное остекление, снаружи многослойное безопасное стекло VSG, посередине Float, подвергнутое пескоструйной обработке, изнутри прозрачное однослойное безопасное стекло ESG, показатель  $U_D$  до 0,98 Вт/(м<sup>2</sup>·К)\*



**Мотив 700**

Ручка из нерж. стали НВ 38-2, сплошное остекление: 3-изоляционное остекление, снаружи многослойное безопасное стекло VSG, посередине матовое Float, с прозрачными полосами, изнутри прозрачное ESG, показатель  $U_D$  до 0,98 Вт/(м<sup>2</sup>·К)\*



**Мотив 750**

Ручка из нерж. стали НВ 38-2, сплошное остекление: 3-изоляционное остекление, снаружи многослойное безопасное стекло VSG, посередине матовое Float, с прозрачными полосами, изнутри прозрачное безопасное стекло ESG, показатель  $U_D$  до 0,95 Вт/(м<sup>2</sup>·К)\*



**Мотив 800**

Ручка из нерж. стали НВ 38-2, с 4 остеклениями прямоугольной формы с рамой из нержавеющей стали: тройное изоляционное остекление, снаружи многослойное безопасное стекло VSG, посередине матовое Float, изнутри прозрачное VSG, показатель  $U_D$  до 0,93 Вт/(м<sup>2</sup>·К)\*



**Мотив 810**

Ручка из нерж. стали НВ 38-2, с 3 остеклениями прямоугольной формы с прозрачной полосой по периметру и рамой из нержавеющей стали: тройное изоляционное остекление, снаружи многослойное безопасное стекло VSG, посередине матовое Float, изнутри прозрачное однослойное безопасное стекло ESG, показатель  $U_D$  до 0,99 Вт/(м<sup>2</sup>·К)\*



**Мотив 850**

Ручка из нерж. стали НВ 38-2, с остеклением полукруглой формы: тройное изоляционное остекление, снаружи многослойное безопасное стекло VSG, посередине матовое Float, с прозрачными полосами, изнутри прозрачное VSG, показатель  $U_D$  до 0,96 Вт/(м<sup>2</sup>·К)\*



**Мотив 900**

Ручка из нерж. стали НВ 38-2, с остеклением полукруглой формы: тройное изоляционное остекление, снаружи многослойное безопасное стекло VSG, посередине матовое Float с прозрачными полосами, изнутри прозрачное ESG, показатель  $U_D$  до 0,96 Вт/(м<sup>2</sup>·К)\*

\* В зависимости от размера двери. Указанные показатели действительны для RAM 1230 × 2180 мм

## Найдите свой любимый цвет

Вы предпочитаете сдержанный светло-серый или хотите раскрыться при помощи рубиново-красного? При цветовом оформлении новой входной двери Hörmann Вам дана полная свобода для креативности. В качестве опции дверное полотно и коробка также могут быть окрашены в разные цвета – все как Вам угодно. Вы можете выбрать между особенно выгодным по цене белым цветом RAL 9016 и 16 другими предпочтительными цветами. С вопросами обращайтесь к представителям компании Hörmann в Вашем регионе.

Серийно белого цвета, выгодного по цене



1

16 предпочтительных цветов



2

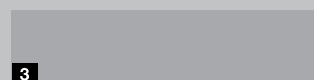

3



4



5

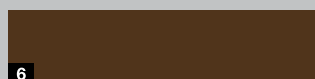

6



7



8

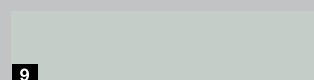

9

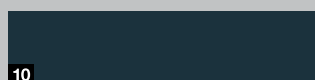

10

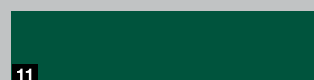

11



12



13



14



15



16



17

- |    |          |                             |
|----|----------|-----------------------------|
| 1  | RAL 9016 | Белый                       |
| 2  | RAL 9007 | Цвет серого алюминия        |
| 3  | RAL 9006 | Цвет белого алюминия        |
| 4  | RAL 9002 | Серо-белый                  |
| 5  | RAL 9001 | Кремовый                    |
| 6  | RAL 8028 | Терракотовый                |
| 7  | RAL 8003 | Кирпичный                   |
| 8  | RAL 7040 | Серый                       |
| 9  | RAL 7035 | Светло-серый                |
| 10 | RAL 7016 | Цвет серого антрацита       |
| 11 | RAL 6005 | Цвет мха                    |
| 12 | RAL 5014 | Сизый                       |
| 13 | RAL 5010 | Цвет голубой горечавки      |
| 14 | RAL 3004 | Пурпурно-красный            |
| 15 | RAL 3003 | Рубиново-красный            |
| 16 | RAL 3000 | Огненно-красный             |
| 17 | RAL 1015 | Цвет светлой слоновой кости |

# Элегантно и с ТОЧНЫМ воспроизведением деталей

Поверхность Decograin предлагается в четырех вариантах отделки под натуральное дерево, а также в варианте декоративной отделки цвета «антрацит» с металлическим эффектом. Нанесенное тиснение передает характер натурального дерева с точностью до мельчайших деталей.

Внутреннюю отделку дверей Decograin Golden Oak, Dark Oak или Titan Metallic CH 703 можно заказать подходящего цвета к межкомнатным дверям. Двери с закругленными коробками с поверхностью Decograin изнутри окрашены в белый цвет RAL9016. По желанию боковые элементы могут поставляться с такой же комбинацией цветной отделки. Теперь Вы можете наслаждаться безупречным гармоничным дизайном Ваших входных и межкомнатных дверей.

## 5 вариантов исполнения поверхности Decograin

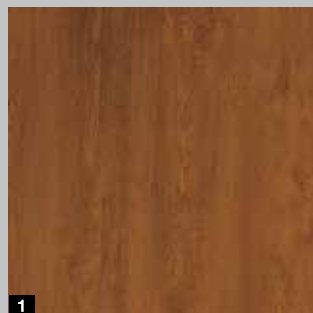

1

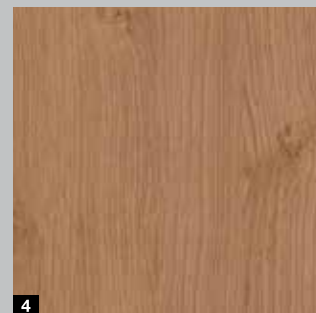

4

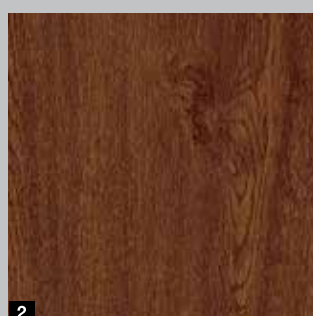

2

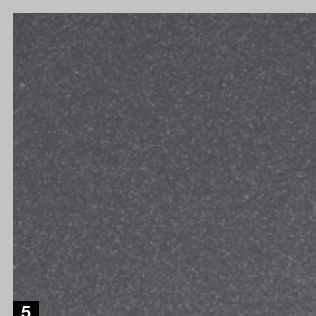

5

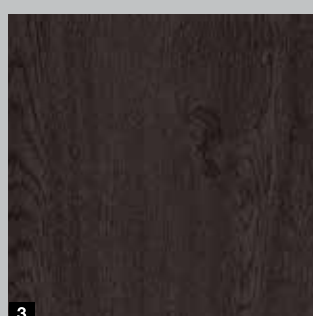

3

- 1 Decograin Golden Oak (золотой дуб): отделка под дуб светло-каштанового, золотисто-желтого цвета
- 2 Decograin Dark Oak (темный дуб): отделка под дуб орехового цвета
- 3 Decograin Night Oak (дуб венге): фактура дуба с насыщенным темным тоном
- 4 Decograin Winchester Oak (дуб винчестер): отделка под сучковатый дуб натурального цвета
- 5 Titan Metallic CH 703: цвет антрацита с металлическим блеском

### Обратите внимание!

В силу технических причин, связанных с полиграфией, возможны отклонения от изображенных на рисунках цветов и внешнего вида поверхности дверей. Двери с темной поверхностью не следует монтировать на солнечной стороне, так как повышенное тепловое расширение материала может ограничить работоспособность двери.

# Согласованность в каждой детали

## 1 Идеальная установка благодаря роликовым петлям, регулируемым в трех плоскостях

Легкий ход дверей обеспечивается благодаря применению крепких петель с декоративными накладками (исполнение под нержавеющую сталь) и защитой от вытягивания штифта; эти петли состоят из двух частей и могут регулироваться в трех плоскостях.

## 2 Предохранитель со стороны петель

Хорошо, когда человек чувствует себя дома в безопасности. По этой причине двери Thermo65 имеют дополнительную защиту со стороны петель в виде сплошной предохранительной планки из алюминия, которая делает подвживание практически невозможным.



## 3 Внутренняя нажимная ручка

Все двери в серийном исполнении поставляются с изящной нажимной ручкой из нержавеющей стали и розеткой с наружной стороны.

## 4 Профильный цилиндр

Серийно поставляется с 5 ключами. С аварийной функцией и функцией оповещения об опасности, т.е. дверь можно запереть, даже если изнутри вставлен ключ.

## 5 Сверхнадежный замок с 5-точечным запирающим

Вы будете чувствовать себя дома в полной безопасности: два конических поворотных ригеля с двумя дополнительными запирающими штырями и одним ригельным замком входят в



замыкающие накладки коробки и плотно прижимают дверь. Замыкающая накладка для дверей Thermo65 регулируется для оптимальной установки двери. Двери оснащены защелкой бесшумного закрывания. Опционально двери Thermo65 также можно заказать с автоматическим замком с механической самоблокировкой.

При захлопывании двери защелка автоматически выдвигается и надежно запирает входную дверь.

## Опция: противовзломное оснащение

Входные двери, боковые элементы и окна верхнего света доступны в противовзломном оснащении класса RC 2.

Более подробную информацию Вы найдете на стр. 15.



Опция





**Автоматический замок с механической самоблокировкой ■ НОВИНКА: с 1.7.2017**

При захлопывании двери защелка автоматически выдвигается и надежно запирает входную дверь

**Автоматический замок с электродвигателем**

Замок с многоточечным запирающим устройством позволит открыть Вашу входную дверь просто и комфортно при помощи пульта ДУ, дистанционно управляемого детектора отпечатков пальцев или транспондера. Теперь Вы можете спокойно забыть о ключе.

**6 Коробка**

Алюминиевая коробка с термическим разделением, толщиной 80 мм, с полиуретановым наполнением поставляется в исполнении Roundstyle **6a** или прямоугольном исполнении **6b**.



**7 Открывание при помощи транспондера**

Входная дверь оснащена электромеханическим профильным цилиндром для открывания при помощи транспондера. Держите транспондер перед цилиндром и тогда Вы можете отпереть и открыть дверь при помощи ручки Knauf.

**8 Открывание при помощи дистанционно управляемого детектора отпечатков пальцев или пульта ДУ**

При управлении с помощью пульта ДУ или дистанционно управляемого детектора отпечатков пальцев Ваша входная дверь отпирается автоматически посредством электродвигателя. И теперь Вам нужно лишь надавить на дверь.

**Электрическое устройство открывания (опция, без рис.)**

С помощью электрической защелки Вы можете легко открыть Вашу дверь изнутри при помощи выключателя. В качестве альтернативы Вы можете, например, в дневное время передвинуть блокировку, и в этом случае дверь будет легко открываться снаружи.

**Водоотводящая планка (опция, без рис.)**

Защищает и одновременно украшает: планку белого цвета RAL 9016 для отвода ливневых вод можно легко смонтировать дополнительно.

**Опускаемое напольное уплотнение (опция, без рис.)**

■ **НОВИНКА** Это опциональное оснащение является наилучшим решением для герметизации входных дверей Thermo65 без порога, используемых для создания безбарьерного входа в дом.



Пульт ДУ HSE 4 BS со структурной поверхностью черного цвета с черными пластмассовыми колпачками



## Остекленная входная дверь для прихожей, наполненной светом

Наши остекленные входные двери TopComfort с серьезным оснащением готовят Вам светлый и радушный прием в прихожей Вашего дома.

Двери с их алюминиевым дверным профилем толщиной 80 мм и алюминиевой дверной рамой толщиной 80 мм с термическим разделением обеспечивают хорошую теплоизоляцию с показателем  $U_D$ , достигающим 1,3 Вт/(м<sup>2</sup>·К).

Серийный сверхнадежный замок с 5-точечным запираением обеспечивает защиту, которую Вы ожидаете от входной двери. Такое оформление Вашего входа в дом не только стильно, но и надежно.

На Ваш выбор представлены 9 эксклюзивных дверных мотивов с остеклением, гарантирующих максимальное проникновение света. Для рамы Вы можете выбрать цвет на свой вкус из 18 предпочтительных цветов. При помощи внутренней и наружной ручек красивой формы Вы можете придать Вашей двери больше индивидуальности.

## Конструкция

- 1 **Алюминиевый профиль створки с термическим разделением**
- 2 **Алюминиевая рама двери 80 мм с термическим разделением**
- 3 **Двойной уровень уплотнения**
- 4 **Тройное теплоизоляционное остекление (WSG) с безопасным стеклом 8 мм снаружи и внутри**

Отвечает всем требованиям Постановления об экономии энергии

Подходит для монтажа без мест утечки тепла

Показатель  $U_D$  примерно до 1,3 Вт/(м<sup>2</sup>·К)



## Оснащение

- 5 **Прямоугольные штапики для остекления, установленные заподлицо**
- 6 **Петли, регулируемые в трех плоскостях**
- 7 **Внутренняя нажимная ручка из алюминия**
- 8 **Профильный цилиндр с антивандальной защитой**
- 9 **Сверхнадежный замок с 5-точечным запирающим**

Опция: оснащение для защиты от взлома класса RC 2

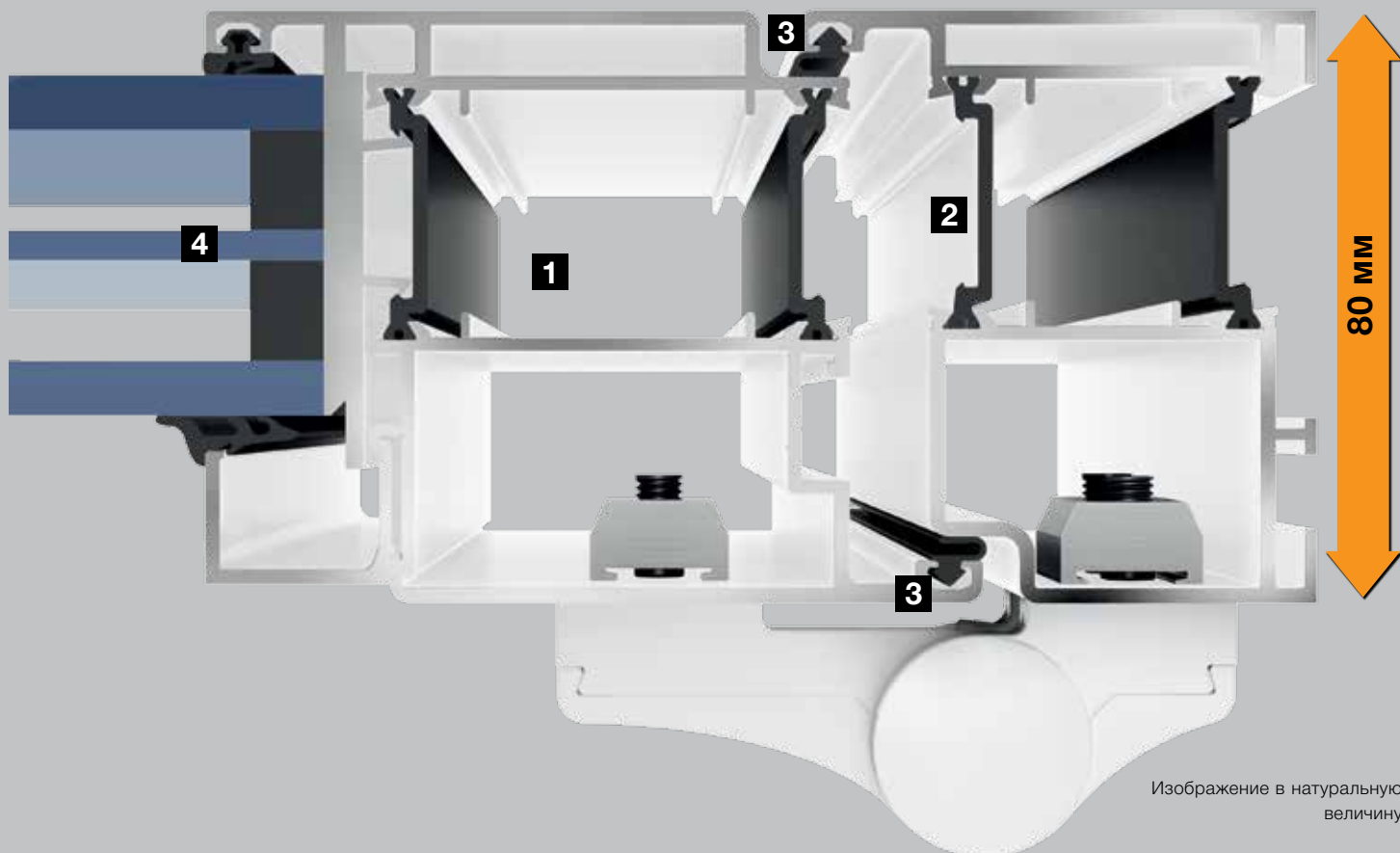

## Вид изнутри





**Мотив 100**

Ручка из нерж. стали 38-1, орнаментное стекло Mastercarré, тройное теплоизоляционное остекление WSG, показатель  $U_D$  до 1,3 Вт/(м<sup>2</sup>·К)\*



**Мотив 101**

Ручка из нерж. стали 38-1, орнаментное стекло Mastercarré, тройное теплоизоляционное остекление WSG, показатель  $U_D$  до 1,3 Вт/(м<sup>2</sup>·К)\*

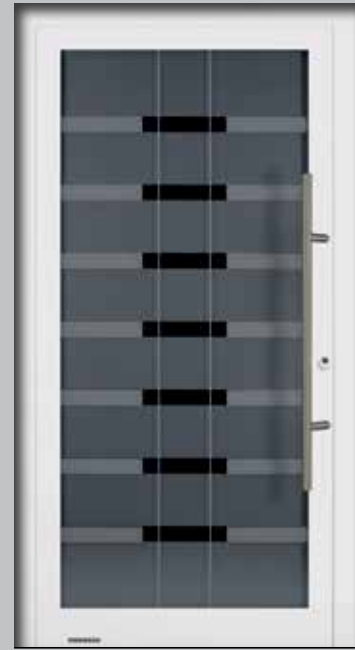

**Мотив 100 / MG 111**

Ручка из нерж. стали 38-1, стекло с мотивом: снаружи многослойное безопасное стекло VSG с матовыми полосами, посередине матовое однослойное безопасное стекло ESG Parsol серого цвета с 7 сплошными прозрачными полосами, изнутри прозрачное VSG, показатель  $U_D$  до 1,6 Вт/(м<sup>2</sup>·К)\*



**Мотив 100 / MG 112**

Ручка из нерж. стали 38-1, стекло с мотивом: снаружи матовое VSG с прозрачным прямоугольником, посередине Micrograin, изнутри прозрачное VSG, показатель  $U_D$  до 1,6 Вт/(м<sup>2</sup>·К)\*



**Мотив 100 / MG 113**

Стандартная круглая ручка 54, стекло с мотивом: снаружи многослойное безопасное стекло VSG с 25 матовыми полосами, посередине серое Stopsol ESG с 26 матовыми полосами, изнутри прозрачное VSG, показатель  $U_D$  до 1,6 Вт/(м<sup>2</sup>·К)\*



**Мотив 100 / MG 114**

Ручка из нерж. стали 38-1, стекло с мотивом: снаружи матовое многослойное безопасное стекло VSG с 4 прозрачными кругами и 8 прозрачными полосами, 6 мм, посередине однослойное безопасное стекло ESG Stopsol серого цвета с 4 матовыми полукругами, изнутри прозрачное VSG, показатель  $U_D$  до 1,6 Вт/(м<sup>2</sup>·К)\*

\* В зависимости от размера двери. Указанные показатели действительны для RAM 1230 x 2180 мм

► **TopComfort с мотивом 100 / MG 113** предпочтительного матового рубиново-красного цвета RAL 3003, с боковыми элементами



**Мотив 100 / MG 115**

Ручка из нерж. стали 38-1, стекло с мотивом: снаружи матовое VSG с прозрачным прямоугольником, посередине матовое Ornament 553 с 5 прозрачными прямоугольниками и 6 слабо матированными прямоугольниками, изнутри прозрачное VSG, показатель  $U_D$  до 1,6 Вт/(м<sup>2</sup>·К)\*



**Мотив 100 / MG 116**

Ручка из нерж. стали 38-1, стекло с мотивом: снаружи VSG с матовыми прямоугольниками, посередине Reflo с матированным серпом и 8 матированными полосами, изнутри VSG, показатель  $U_D$  до 1,6 Вт/(м<sup>2</sup>·К)\*

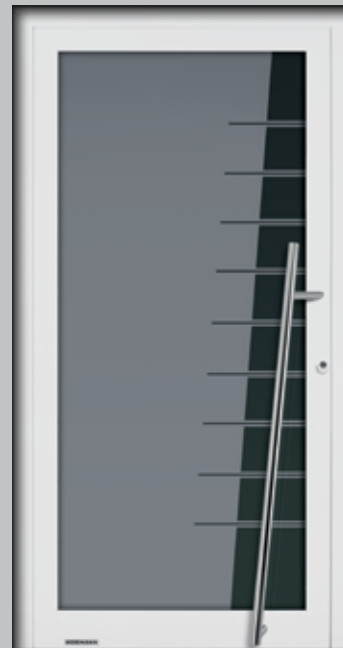

**Мотив 100 / MG 117**

Ручка из нерж. стали 020, стекло с мотивом: снаружи многослойное безопасное стекло VSG с 9 прозрачными полосами, посередине матовое безопасное стекло ESG Parsol серого цвета с 9 прозрачными полосами, изнутри прозрачное VSG, показатель  $U_D$  до 1,6 Вт/(м<sup>2</sup>·К)\*







## Мечты сбываются – и жить становится уютно

Наше специальное оснащение предлагает разнообразные возможности оформить дверь Вашей мечты согласно Вашим индивидуальным предпочтениям. Таким образом Вы можете комбинировать цвета, ручки и остекление на свое усмотрение. Что касается безопасности, то и здесь у Вас есть выбор: Вы можете выбирать между различными вариантами автоматических замков и удобными средствами управления, которые удовлетворят Ваши требования. Что бы Вы не выбрали – у Hörmann Вы найдете входную дверь, подходящую и Вам, и Вашему дому.

## Оформление входа боковыми элементами и окнами верхнего света

Для создания импозантного входа в дом Вы можете дополнить на свой вкус любой представленный здесь мотив двери ThermoSafe, Thermo65 и TopComfort боковыми элементами и окнами верхнего света или любой мотив двери ThermoCarbon боковыми элементами. Яркий и привлекательный общий внешний вид будет радовать Вас долгое время.

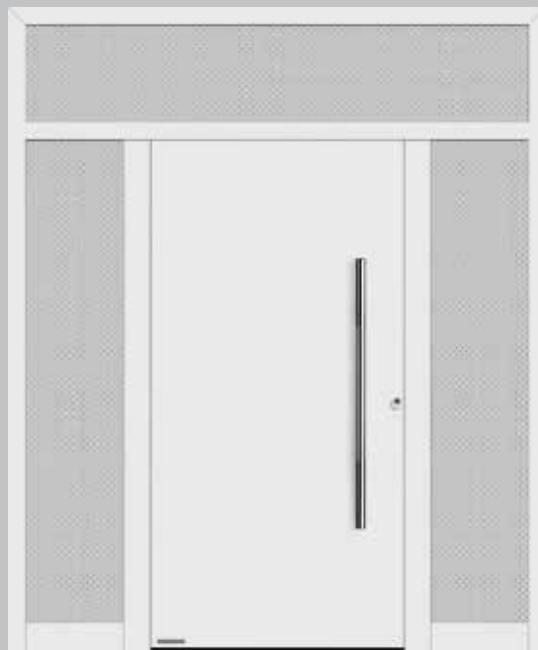

Входная дверь с двумя боковыми элементами и окном верхнего света



Входная дверь с боковым элементом



Входная дверь с двумя боковыми элементами и мотивами в боковых элементах (ThermoSafe) ■ **НОВИНКА**



Входная дверь с окном верхнего света

На изображениях Вы видите входные двери ThermoSafe с боковыми элементами и окнами верхнего света в качестве конструкции опоры

## Боковые элементы с практичными конструкциями почтовых ящиков

Компания Hörmann предлагает Вам конструкции почтовых ящиков: с прорезями для писем, кнопками звонка, выключателями света и сеткой переговорного устройства. Высококачественная нержавеющая сталь и теплоизоляционная панель заполнения из алюминия обеспечивают простой монтаж без штукатурных работ.



Конструкция почтового ящика Classic для 1 квартиры



Конструкция почтовых ящиков RSA 2, с теплоизоляцией, для 5 квартир

Исполнения дверей	ThermoCarbon	ThermoSafe	Thermo65	TopComfort
Боковые элементы	●	●	●	●
Боковые элементы с филенками с мотивом		●		
Окна верхнего света		●	●	●
Конструкции почтовых ящиков		●		●

# Индивидуальное остекление для боковых элементов и окон верхнего света

Все типы стекла производят разное впечатление в зависимости от цвета, структуры и отделки. Поэтому компания Hörmann предлагает широкий выбор остекления, при помощи которого Вы можете оформить свою входную дверь.

Вы можете согласовать с Вашей входной дверью боковые элементы и окна верхнего света при помощи индивидуального остекления или стекла с мотивом.

Исполнения дверей	ThermoCarbon	ThermoSafe	Thermo65	TopComfort
1 Прозрачное Float	●	●	●	●
2 Float матовое / подвергнутое пескоструйной обработке	●	●		●
3 Satinato	●	●		●
4 Pave белого цвета	●	●		●
5 Parsol серое	●	●		●
6 Матовое Parsol серого цвета	●	●		●
7 Ornament 504	●	●		●
8 Ornament 553	●	●		●
9 Stopsol серое	●	●		●
10 Матовое Stopsol серого цвета	●	●		●
11 Chinchilla	●	●		●
12 Micrograin (Madras basic)	●	●		●
13 Reflo прозрачное	●	●		●
14 Reflo матовое	●	●		●
15 Silk	●	●		●
16 Mastercarré	●	●		●

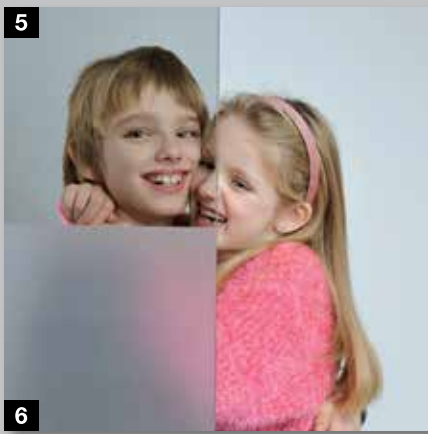

## Оцените красивый дизайн ручек

Каждая входная дверь Hörmann серийно поставляется с ручкой, изображенной на фотографиях изделий. По желанию многие двери можно оснастить также

индивидуально подобранной ручкой. Разнообразные возможности, сроки поставки и цену Вам сообщит Ваш региональный дилер компании Hörmann.

Ручка	Описание	ThermoCarbon	ThermoSafe	Thermo65	TopComfort
1	HOE 200 Шлифованная нержавеющая сталь	●	●		
2	HOE 300 Шлифованная нержавеющая сталь	●	●		
3	HOE 500 Шлифованная нержавеющая сталь	●	●		
4	HOE 501 Шлифованная нержавеющая сталь	●	●		
5	HOE 600 Шлифованная нержавеющая сталь	●	●		
6	HOE 605 Шлифованная нержавеющая сталь, предварительная подготовка под детектор отпечатков пальцев или кодовый замок		●		
7	HOE 700 Нержавеющая сталь с декоративной отделкой средней части	●	●		
8	HOE 701 Нержавеющая сталь с декоративной отделкой средней части	●	●		
9	HOE 710 Шлифованная нержавеющая сталь	●	●		● (G 710)
10	HOE 740 Шлифованная нержавеющая сталь	●	●		● (G 740)
11	HOE 795 Шлифованная нержавеющая сталь	●	●		
12	HOE 796 Шлифованная нержавеющая сталь	●	●		
13	HOE 800 Нержавеющая сталь с декоративной отделкой средней части		●		
14	14-1 Полированная нержавеющая сталь с декоративной отделкой средней части		●		●
15	14-2 Шлифованная нержавеющая сталь		●	●	●
16	38-1 Полированная нержавеющая сталь с декоративной отделкой средней части		●		●
17	38-2 Шлифованная нержавеющая сталь		●	●	●
18	38-3 Шлифованная нержавеющая сталь				
19	81-1 Полированная латунь				●
20	92-2 Шлифованная нержавеющая сталь		●		●
21	94-2 Шлифованная нержавеющая сталь		●		●
22	ES 0 Шлифованная нержавеющая сталь			●	
23	ES 1 Шлифованная нержавеющая сталь			●	

+ мм + = осевой размер  
┌ мм ─ = длина ручки

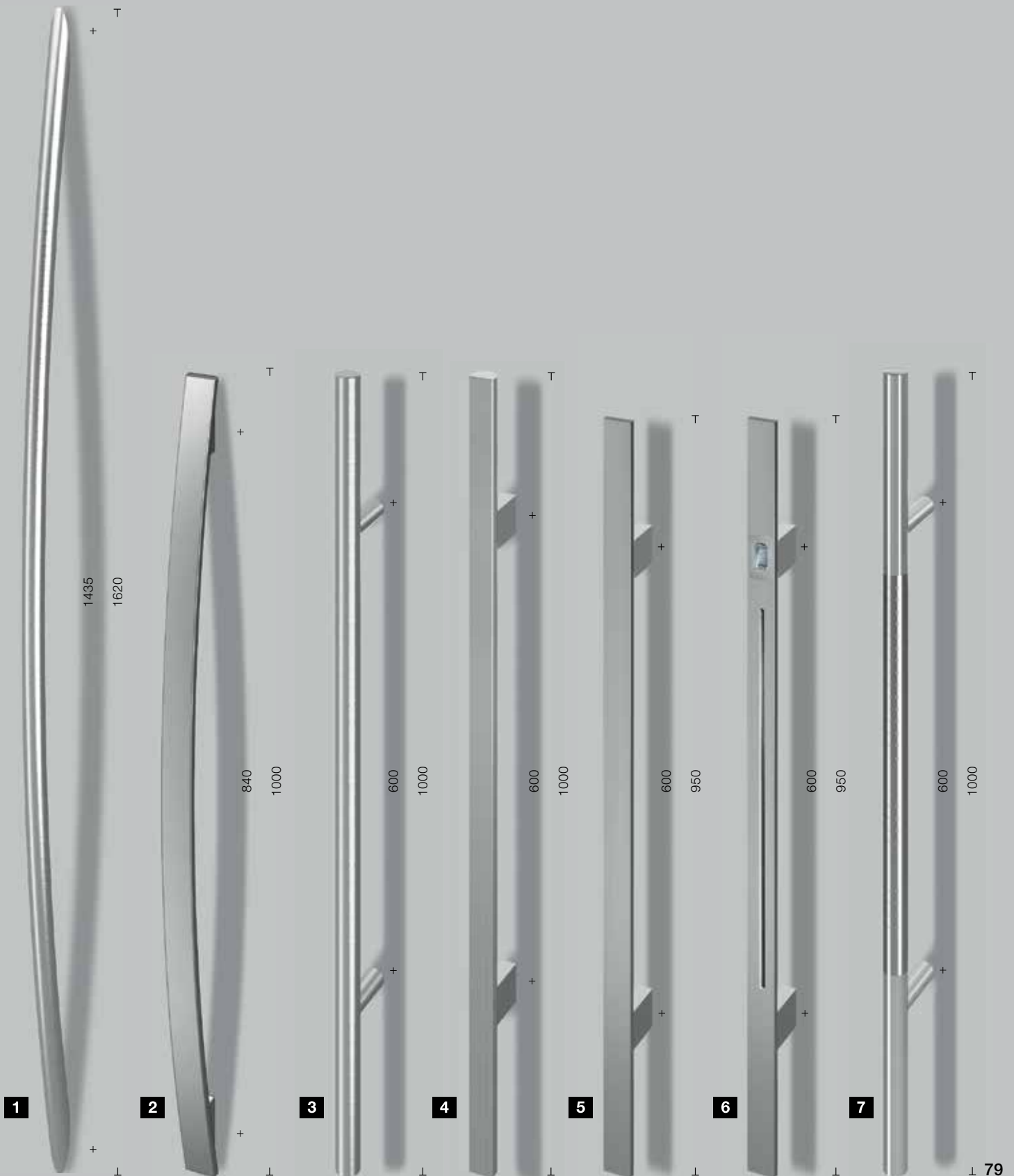

Все размеры указаны в мм

8

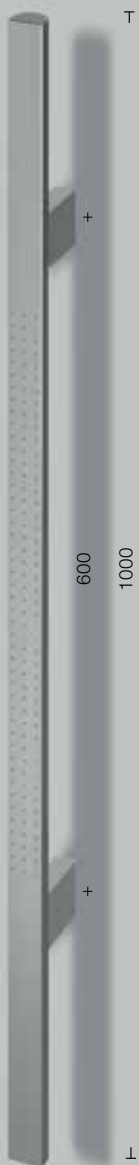

9



Согласована с высотой двери

10



Согласована с высотой двери

11



12



13



14

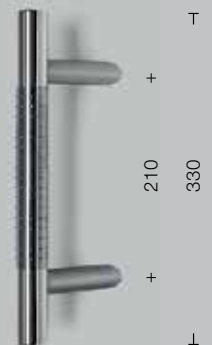

15

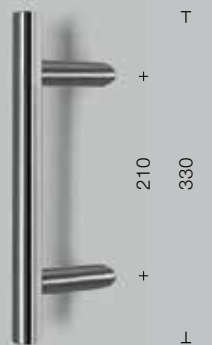



+ мм = осевой размер  
 ⊥ мм ⊥ = длина ручки

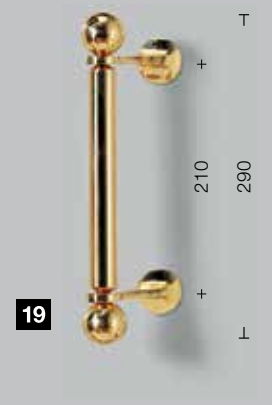
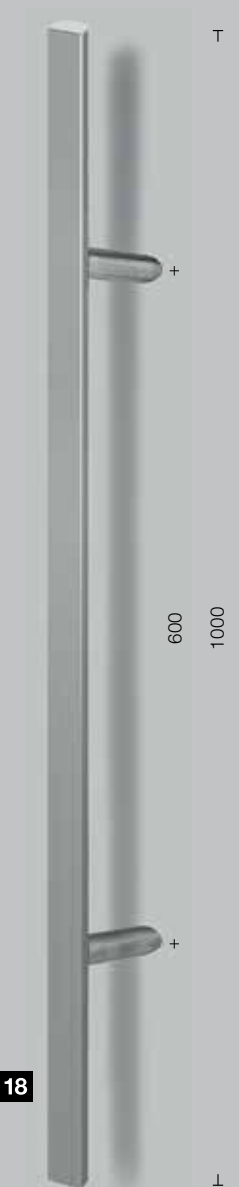
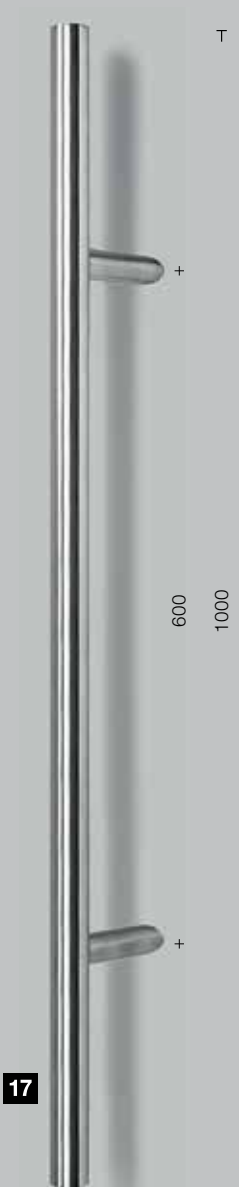
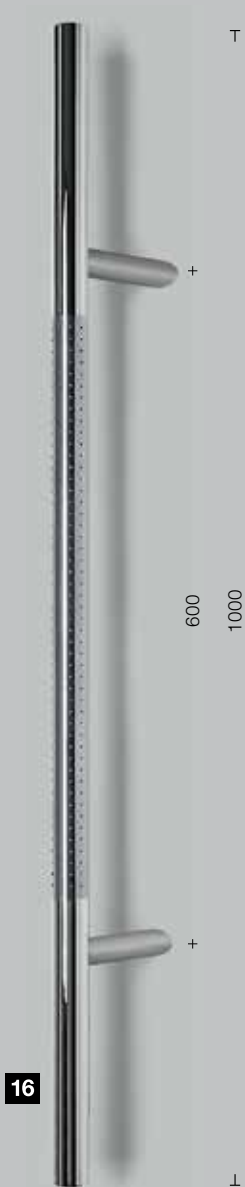

## Дизайнерские "штучки" среди ручек

Сплошная ручка серии Design не только завершает эксклюзивный вид входной двери, но и дарит Вам неповторимое удобство в обращении. С помощью этой ручки дверь могут открыть даже маленькие дети. Ручки серии DesignPlus предлагают благородные декоративные вставки для дверей с индивидуальным стилем. Ручку и декоративную вставку Вы можете идеально подобрать к цвету двери и дома.

Эффектное освещение с помощью светодиодной планки

■ **НОВИНКА** Ручки Design G 750 и DesignPlus G 760 можно опционально также заказать со встроенной в ручку световой планкой. Таким образом, Ваша входная дверь ThermoSafe будет особенно выигрышно смотреться в темноте.

Убедительная элегантность 3 цветов и цветов RAL по выбору:  
ручка серии Design G 750 для ThermoSafe



Ручка матового белого цвета RAL 9016



Ручка цвета RAL по Вашему выбору (на рис.: матового рубиново-красного цвета RAL 3003)



Ручка цвета белого алюминия RAL 9006 с шелковистым блеском



Ручка цвета Hörmann SN 703 «антрацит», со структурой, матовая



**Эксклюзивный дизайн по Вашему вкусу:  
Ручка DesignPlus G 760 для дверей ThermoSafe**



Ручка цвета Hörmann CH 703 «антрацит», со структурой, матовая, с декоративной вставкой цвета Hörmann CH 703 «антрацит» со структурой, матовой



Ручка из анодированного алюминия E6 / EV 1, вставка на ручке цвета Hörmann CH 703 «антрацит» со структурой, матовая



Ручка цвета RAL по выбору (на рис.: матового рубиново-красного цвета, RAL 3003), с декоративной вставкой цвета Hörmann CH 703 «антрацит» со структурой, матовой



Декоративная вставка из анодированного алюминия E6 / EV 1, ручка из анодированного алюминия E6 / EV 1



Декоративная вставка матового белого цвета, RAL 9016, ручка из анодированного алюминия E6 / EV 1



Декоративная вставка матового рубиново-красного цвета, RAL 3003, ручка из анодированного алюминия E6 / EV 1



Декоративная вставка в исполнении Decograin Golden Oak, ручка из анодированного алюминия E6 / EV 1

**Декоративная вставка поставляется также с отделкой под дерево Decograin**



**Decograin Light Oak:**  
отделка под дуб с теплым светлым тоном

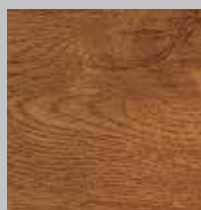

**Decograin Golden Oak:**  
отделка под дуб светло-каштанового, золотисто-желтого цвета

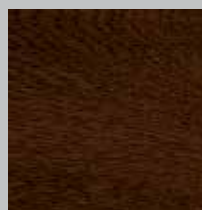

**Decograin Dark Oak:**  
отделка под дуб орехового цвета

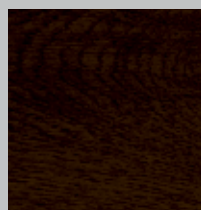

**Decograin Night Oak:**  
отделка под дуб насыщенного темного тона

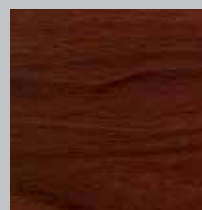

**Decograin Rosewood:**  
отделка под красное дерево

**Индивидуальные комбинации цветов для мотивов входных дверей ThermoCarbon 300, 301, 302, 304, 305, 308 и 312.**

Для этих эксклюзивных мотивов входных дверей ThermoCarbon Вы можете, в качестве опции, по собственному вкусу согласовать ручку-планку, установленную заподлицо, и углубление в дверном полотне с цветом Вашей входной двери или цветом декоративного элемента.



**Мотив 300**  
 матового белого цвета RAL 9016, ручка-планка матового белого цвета RAL 9016, углубление в дверном полотне в цвет двери



**Мотив 300**  
 предпочтительного матового цвета серого шифера RAL 7015, ручка-планка цвета белого алюминия RAL 9006, с шелковистым блеском, углубление в дверном полотне предпочтительного цвета белого алюминия RAL 9006, с шелковистым блеском



**Мотив 301**  
 предпочтительного цвета Hörmann CH 703 «антрацит», матового, алюминиевая вставка предпочтительного матового рубиново-красного цвета RAL 3003, ручка-планка предпочтительного матового рубиново-красного цвета RAL 3003, углубление в дверном полотне в цвет двери

**Оptionальные комбинации цветов для мотивов 304, 305, 306, 314**



**Мотив 304**  
 матового белого цвета RAL 9016, ручка из нержавеющей стали, углубление в дверном полотне предпочтительного цвета белого алюминия RAL 9006, с шелковистым блеском



**Мотив 305**  
 предпочтительного матового цвета серого шифера RAL 7015, алюминиевая вставка цвета белого алюминия RAL 9006, с шелковистым блеском, ручка из нерж. стали, углубление в дверном полотне предпочтительного цвета белого алюминия RAL 9006, с шелковистым блеском



**Мотив 305**  
 предпочтительного цвета Hörmann CH 703 «антрацит» с тонкой структурой, матового, алюминиевая вставка предпочтительного цвета белого алюминия RAL 9006, с шелковистым блеском, ручка под нержавеющую сталь, углубление в дверном полотне в цвет двери

**Оptionальные комбинации цветов для мотива 308**



**Мотив 308**  
 матового белого цвета RAL 9016, ручка-планка и углубление в дверном полотне матового белого цвета RAL 9016



**Мотив 308**  
 предпочтительного матового цвета серого шифера RAL 7015, ручка-планка цвета белого алюминия RAL 9006, с шелковистым блеском, углубление в дверном полотне в цвет двери



**Мотив 308**  
 предпочтительного цвета Hörmann CH 703 «антрацит», с тонкой структурой, матового, ручка-планка и углубление в дверном полотне предпочтительного матового рубиново-красного цвета RAL 3003

## Внутренняя нажимная ручка красивой формы

Для достижения гармоничного внешнего вида изнутри новая входная дверь может быть оснащена различными внутренними ручками.

Двери **ThermoSafe** и **TopComfort** серийно поставляются с внутренней нажимной ручкой Rondo из алюминия.

Она поставляется подходящей к внутренним нажимным ручкам из нержавеющей стали Ваших внутренних дверей также в исполнении под нержавеющую сталь или с лаковым покрытием цвета RAL по выбору. По желанию возможна также поставка нажимных ручек красивой формы Caro и Okto из нержавеющей стали.

**Двери ThermoCarbon** серийно оснащены нажимной ручкой Caro из нержавеющей стали.

**Входные двери Thermo65** Вы можете серийно заказать с нажимной ручкой из нержавеющей стали D-110.



Алюминиевая нажимная ручка Rondo матового белого цвета RAL 9016 для ThermoSafe и TopComfort



Нажимная ручка Caro из нержавеющей стали для ThermoSafe и ThermoCarbon



Нажимная ручка Okto из нержавеющей стали для ThermoSafe



Нажимная ручка из нержавеющей стали D-110 для Thermo65

## Оснащение с высоким уровнем безопасности

Отпечаток пальца, код или дистанционное управление – Hörmann предлагает Вам варианты автоматических замков для еще большей безопасности и высокого уровня удобства управления. Входные двери ThermoSafe поставляются опционально без надбавки к цене с автоматическим замком S5, который надежно запирает входную дверь автоматически в четырех точках, как только дверь захлопывается. Входная дверь ThermoCarbon может быть оснащена также без надбавки к цене автоматическим замком S7 с 7-кратным запираением. Вы можете, конечно же, продолжать закрывать и открывать Вашу входную дверь при помощи ключа.

### Совет:

Автоматические замки S5 / S7 проверены и сертифицированы VdS. Это означает, что самозапирающиеся входные двери считаются запертыми в случае взлома, и Ваши претензии на страхование домашнего имущества сохраняются.



## ThermoCarbon

### Автоматический замок S7 Automatik с 7-кратным запирающим

Все входные двери ThermoCarbon могут быть **опционально без надбавки к цене** оснащены ригельным замком с защелкой с шестью ригелями, которые автоматически выдвигаются при закрывании двери. Дверь может быть дополнительно оснащена еще одной задвижкой, расположенной над замком.

### Автоматический замок S7 Comfort Connect

Входная дверь с автоматическим замком S7 Comfort Connect также запирается автоматически посредством защелки. Благодаря электродвигателю входная дверь ThermoCarbon легко управляется при помощи детектора отпечатков пальцев, кодового замка или пульта ДУ. На следующих страницах Вы найдете описание различных возможностей. При помощи инновационной контактной планки **HOE Connect** происходит беспроводная передача электрических сигналов. Если в Вашем доме установлен домофон, то Вы можете подключить к нему S7 Comfort Connect и оснастить замок выключателем.

## ThermoSafe

### Автоматический замок S5 Automatik с 5-кратным запирающим

Ригельный замок с защелкой с механической самоблокировкой поставляется **опционально без надбавки к цене** для входной двери ThermoSafe. При захлопывании двери, 4 защелки автоматически выдвигаются и надежно запирают входную дверь. Дверь может быть дополнительно оснащена еще одной задвижкой, расположенной над замком.

### Автоматический замок S5 Comfort

Автоматический замок S5 Comfort запирает входную дверь автоматически посредством защелки. Дополнительный электродвигатель позволяет разблокировать дверь при помощи наружных элементов управления, как например, детектора отпечатков пальцев, кодового замка или пульта ДУ (см. следующую страницу).

При этом электрические сигналы передаются от рамы двери к дверному полотну через кабель в фальце двери. Замок S5 Comfort предварительно смонтирован для подключения к выключателю или к имеющемуся домофону и идеально подходит для многоквартирных домов. Благодаря этому Вы можете легко, одним нажатием на клавишу, например, находясь на верхнем этаже, открыть входную дверь.



S5 / S7 Comfort – открывание двери нажатием кнопки



Очень практично: беспроводная передача данных при помощи HOE Connect

## Такое удобство управления восхищает и взрослых, и детей

### Автоматический замок S5 / S7 Scan

Откройте Вашу входную дверь при помощи своего отпечатка пальца. Детектор отпечатков пальцев распознает до 100 отпечатков пальцев и может легко сохранить их без помощи компьютера.



S5 / S7 Scan – открывание двери при помощи отпечатка пальца – монтаж в дверном полотне

### Автоматический замок S5 / S7 Code

Просто введите свой личный код и откройте входную дверь снаружи.



S5 / S7 Code – открывание двери введением кода – монтаж в дверном полотне



Детектор отпечатков пальцев в дверной ручке



Изящный кодовый замок с чувствительной к прикосновению сенсорной поверхностью (опционально для входных дверей ThermoSafe)



Кодовый замок – монтаж в дверной ручке



## BiSecur

### Автоматический замок S5 / S7 Smart

Ваша входная дверь удобно открывается при помощи пульта ДУ (опция) или выключателя ДУ. Сверхнадежная система дистанционного управления гарантирует, что никто посторонний не сможет скопировать Ваш радиосигнал. Еще одно преимущество заключается в том, что при помощи одного и того же пульта ДУ Вы можете управлять как гаражными, так и въездными воротами Hörmann.

Дистанционное управление S5 / S7 Smart может быть дополнительно установлено также в комплектах удобного управления S5 / S7 Scan и S5 Code. Уже сейчас Вы можете управлять и контролировать Ваши входные двери ThermoSafe и ThermoCarbon также при помощи практичного приложения BiSecur App. Оно позволяет Вам делать запрос положения двери в любое время и из любого места нахождения.



S5 / S7 Smart – открытие двери при помощи дистанционного управления BiSecur

### Дверной привод ECTurn для безбарьерного входа в дом

Входные двери ThermoSafe и ThermoCarbon уже сейчас могут быть оснащены в качестве опции дверным приводом ECTurn. Привод может быть изящно встроен в дверную створку и раму или установлен на них. Автоматический замок и ECTurn делают возможным автоматическое открывание и закрывание двери. Приводом Вы можете удобно управлять посредством дистанционного управления или приложения BiSecur App, при помощи которого Вы можете отовсюду делать запрос, закрыта или открыта Ваша дверь.



Удобное открывание при помощи привода входной двери ECTurn. Привод может быть изящно встроен в дверную створку и раму.



Приводы гаражных и въездных ворот  
Hörmann для безопасного, комфортного и бесшумного открытия ворот.

**HÖRMANN**

Выберите свой пульт ДУ или выключатель ДУ из большого ассортимента принадлежностей. Дополнительную информацию Вы найдете в проспекте «Приводы гаражных и въездных ворот».



При помощи приложения BiSecur App Вы можете проверить, закрыта ли Ваша входная дверь.



# Познакомьтесь с настоящим качеством Hörmann: в строительстве и при модернизации

С компанией Hörmann Вы сможете все спланировать наилучшим образом. Благодаря тщательно согласованным друг с другом решениям Вы сможете выбрать многофункциональные изделия высочайшего качества для любой области применения.

- **Гаражные ворота**

Подъемно-поворотные или секционные ворота из стали или дерева будут превосходно сочетаться с Вашим архитектурным стилем.

- **Приводы ворот / Приводы дверей**

Насладитесь комфортом и безопасностью с защитой от взлома благодаря приводам Hörmann для гаражных и въездных ворот. С приводами для дверей Hörmann Вы сможете оценить этот комфорт даже находясь у себя дома!

- **Входные двери**

В нашей обширной программе входных дверей Вы всегда найдете подходящую модель, которая отвечает всем Вашим требованиям и пожеланиям.

- **Стальные двери**

Прочные двери для Вашего дома: от подвала до чердака.

- **Коробки**

Выберите из обширной программы для строительства, расширения и модернизации Вашего дома.



Гаражные ворота и приводы



Входная дверь ThermoPro



Стальные двери

# Hörmann: качество без компромиссов



Hörmann KG Amshausen, Германия



Hörmann KG Antriebstechnik, Германия



Hörmann KG Brandis, Германия



Hörmann KG Brockhagen, Германия



Hörmann KG Dissen, Германия



Hörmann KG Eckelhausen, Германия



Hörmann KG Freisen, Германия



Hörmann KG Ichtshausen, Германия



Hörmann KG Werne, Германия



Hörmann Alkmaar B.V., Нидерланды



Hörmann Legnica Sp. z o.o., Польша



Hörmann Beijing, Китай



Hörmann Tianjin, Китай



Hörmann LLC, Montgomery IL, США



Hörmann Flexon LLC, Burgettstown PA, США



Shakti Hörmann Ltd., Индия

Hörmann – единственный производитель на международном рынке, предлагающий «из одних рук» все основные строительные элементы, которые изготавливаются на высокоспециализированных предприятиях в соответствии с новейшими техническими достижениями. Имея широкую торговую и сервисную сеть в Европе и представительства в Америке и Азии, Hörmann является надежным поставщиком высококачественных строительных конструкций. Hörmann – качество без компромиссов.

**ГАРАЖНЫЕ ВОРОТА**  
**ПРИВОДЫ**  
**ПРОМЫШЛЕННЫЕ ВОРОТА**  
**ПЕРЕГРУЗОЧНЫЕ СИСТЕМЫ**  
**ДВЕРИ**  
**КОРОБКИ**

**Санкт-Петербург**  
+7 (812) 702-44-21

**Москва**  
+7 (495) 604-46-21

**Нижний Новгород**  
+7 (831) 261-31-31

**Воронеж**  
+7 (473) 204-52-42

**Екатеринбург**  
+7 (343) 384-57-75

**Уфа**  
+7 (347) 226-93-93

**Новосибирск**  
+7 (383) 207-84-98

**Красноярск**  
+7 (391) 204-63-16

**Казань**  
+7 (843) 206-02-86

**Самара**  
+7 (846) 206-03-69

**Краснодар**  
+7 (861) 203-38-78

**Пятигорск**  
+7 (919) 740-64-94

**Ростов-на-Дону**  
+ 7 (863) 209-81-27

**Волгоград**  
+7 (8442) 98-68-22

Подробную информацию узнавайте у официальных дистрибьюторов ООО «Хёрманн Руссия» или на сайте [www.hoermann.ru](http://www.hoermann.ru)

**HÖRMANN**